

Dell™ 1420X/1430X Projektor

# Brugervejledning

# Bemærkninger, agtpågivenheder og advarsler



**BEMÆRK:** Et BEMÆRK-piktogram indeholder væsentlig information, som hjælper dig til bedre brug af din projektor.



**FORSIGTIG:** Et FORSIGTIG-piktogram henviser enten til potentiel skade på hardwaren eller tab af data og fortæller, hvordan du skal undgå problemet.



**ADVARSEL:** Et ADVARSEL-piktogram angiver en risiko for materiel beskadigelse, personlig skade eller død.

---

**Vi forbeholder os retten til at ændre informationerne i dette dokument uden varsel.**

**© 2011 Dell Inc. Alle rettigheder forbeholdt.**

Enhver form for reproduktion af disse materialer er strengt forbudt uden skriftlig tilladelse fra Dell Inc.

Varemærker brugt i denne tekst: *Dell* og *DELL* bomærket er varemærker for Dell Inc.; *DLP* og *DLP* bomærket er varemærker for TEXAS INSTRUMENTS INCORPORATED; *Microsoft* og *Windows* er enten varemærker eller registrerede varemærker for Microsoft Corporation i USA og/eller i andre lande.

Andre varemærker og handelsnavne, der bliver brugt i dette dokument, kan enten referere til rettighedsindehaveren af disse varemærker og til navnene på deres produkter. Dell Inc. fralægger sig ethvert ejendomsforhold til varemærker og handelsnavne forskellig fra deres egne.

Model 1420X/1430X

Februar 2012 Rev. A00

# Indhold

<b>1</b>	<b>Din Dell-projektor</b> . . . . .	<b>6</b>
	Om din projektor . . . . .	7
<b>2</b>	<b>Tilslutning af projektoren</b> . . . . .	<b>9</b>
	<b>Tilslutning til en computer</b> . . . . .	<b>10</b>
	Tilslutning af computer med et VGA kabel . . . . .	10
	Skærm loop-through forbindelse med VGA kabler . . . . .	11
	<b>Tilslutning til DVD-afspiller</b> . . . . .	<b>12</b>
	Tilslutning af dvd-afspiller med et S-videokabel . . . . .	12
	Tilslutning af en dvd-afspiller med et komposit video-kabel . . . . .	13
	Tilslutning af en dvd-afspiller med et komponentvideokabel . . . . .	14
<b>3</b>	<b>Brug af din projektor</b> . . . . .	<b>15</b>
	<b>Tænd for din projektor</b> . . . . .	<b>15</b>
	<b>Sådan slukker du for projektoren</b> . . . . .	<b>15</b>
	<b>Justering af det projicerede billede</b> . . . . .	<b>16</b>
	Øgning af projektorhøjde . . . . .	16
	Sænkning af projektorhøjde . . . . .	16
	<b>Justering af projektor-zoom og fokus</b> . . . . .	<b>17</b>

<b>Justering af projektionsbilledstørrelse</b> . . . . .	<b>18</b>
<b>Brug af kontrolpanelet</b> . . . . .	<b>20</b>
<b>Brug af fjernbetjening</b> . . . . .	<b>22</b>
<b>Anbringelse af fjernbetjeningens batterier</b> . . . . .	<b>24</b>
<b>Fjernbetjeningens operationsafstand</b> . . . . .	<b>25</b>
<b>Anvendelse af On-Screen Display</b> . . . . .	<b>26</b>
Input Source (Indgangskilde) . . . . .	26
Auto Adjust (Auto justér) . . . . .	27
Brightness/Contrast (Lysstyrke/kontrast) . . . . .	28
Video Mode (Videostatus) . . . . .	28
Volume (Lydstyrke) . . . . .	29
Advanced Settings (Avancerede indstillinger) . . . . .	29
Language (Sprog) . . . . .	43
Help (Hjælp) . . . . .	43
<b>4 Fejlfinding på din projektor</b> . . . . .	<b>44</b>
<b>Styresignaler</b> . . . . .	<b>48</b>
<b>Udskiftning af lampe</b> . . . . .	<b>49</b>
<b>5 Specifikationer</b> . . . . .	<b>51</b>
<b>6 Sådan kontakter du Dell</b> . . . . .	<b>57</b>
<b>7 Tillæg: Ordliste</b> . . . . .	<b>58</b>



# Din Dell-projektor

Din projektor leveres med alle de dele, der er vist nedenfor. Kontroller, at du har alle delene, og kontakt Dell, hvis der mangler noget.

---

## Pakkeindhold

---

Strømkabel

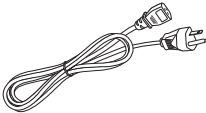

1,8 m VGA kabel (VGA til VGA)

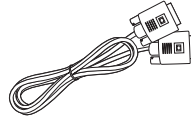

Fjernbetjening med batteri



CD brugervejledning og -  
dokumentation



---

Træk i tappen før fjernbetjeningen bruges

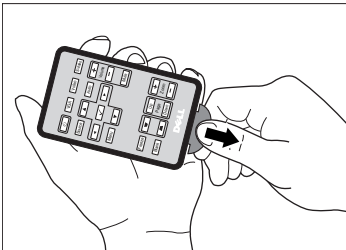

## Om din projektor

### Set oppefra

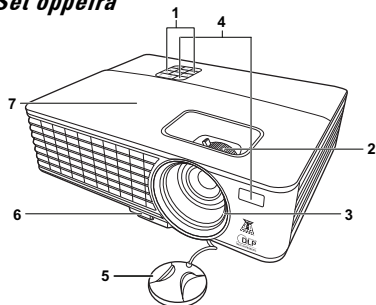

### Set nedefra

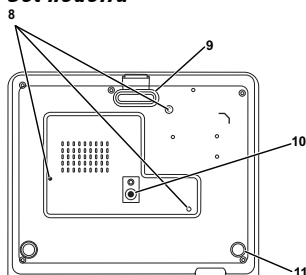

1	Kontrolpanel
2	Zoomtap og fokusring
3	Linse
4	IR-modtagere
5	Linsedæksel
6	Hurtig udløserknap
7	Lampedæksel
8	Monteringshuller til montering i loft: Skruehul M3 x 4,6mm dybt. Anbefalet drejningsmoment <8kgf-cm
9	Forreste justeringsfod
10	Monteringshul til trefod: Indsæt møtrik 1/4"*20 UNC
11	Hældningsjusteringshjul



### **ADVARSEL: Anvisninger omkring sikkerhed**

- 1 Projektoren må ikke bruges nær apparater, der frembringer meget varme.
- 2 Projektoren må ikke bruges i områder, hvor der er meget støv. Støvet kan forårsage, at systemet svigter, og projektoren vil nedlukkes automatisk.
- 3 Kontroller, at projektoren er monteret i et område med god ventilation.
- 4 Bloker ikke ventilationsprækkerne og -åbningerne på projektoren.
- 5 Kontroller, at projektoren anvendes i et omgivende temperaturområde på mellem (0 °C og 35 °C).
- 6 Rør ikke ventilationsudgangen, da den kan være meget varm, når projektoren er tændt eller lige efter, at der er slukket for den.

7 Stir ikke ind i linsen, når projektoren er tændt, da det kan skade øjnene.

8 Når projektoren er tændt, anbring ikke nogen ting i nærheden af eller foran projektoren og tildæk ikke linsen, da varmen kan få tingene til at smelte eller brænde.



**BEMÆRK:**

- Forsøg ikke på selv at montere projektoren i loftet. Den skal installeres af en kvalificeret tekniker.
- Anbefalet loftmonteringsæt (P/N: C4504). For yderligere oplysninger, se Dell Support webstedet på [support.dell.com](http://support.dell.com).
- For yderligere oplysninger, se *Sikkerhedsinformation*, som følger med projektoren.



## Tilslutning af projektoren

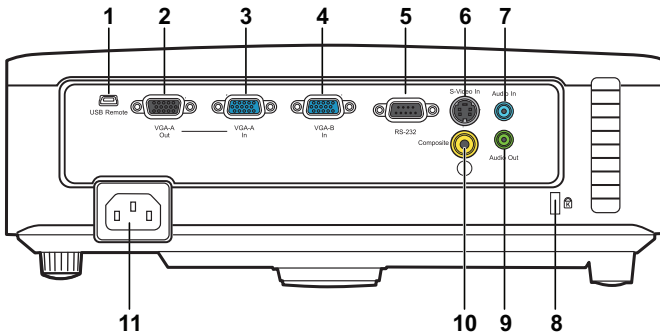

1	Mini USB (type B) fjernkonnektor	7	Audio indgangskonnektor
2	VGA-A udgang (skærm-løkke-gennem)	8	Sikkerhedskabelrille
3	VGA-A indgang (D-under) konnektor	9	Audio udgangskonnektor
4	VGA-B indgang (D-under) konnektor	10	Composite videokonnektor
5	RS232 kontrolåbning	11	Ledningskonnektor
6	S-video konnektor		



**ADVARSEL:** Inden du begynder nogle af procedurerne i dette afsnit, skal du følge Anvisninger omkring sikkerhed, som beskrevet på side 7.

# Tilslutning til en computer

## Tilslutning af computer med et VGA kabel

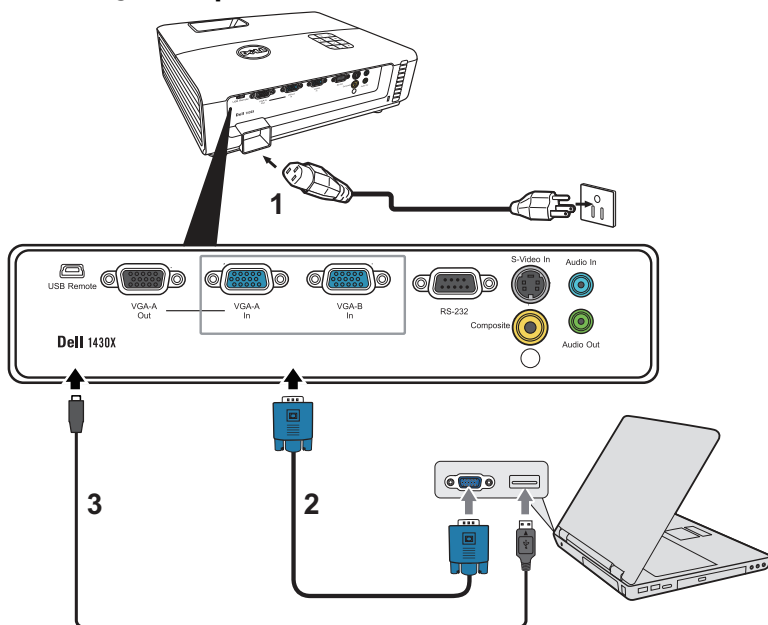

1	Netledning
2	VGA til VGA kabel
3	USB-A til mini USB-B kabel



**BEMÆRK:** Mini USB-B kabel leveres ikke sammen med din projektor.



**BEMÆRK:** Mini USB-B kablet skal være tilsluttet, hvis du ønsker at bruge Page Up (side op) og Page Down (side ned) funktionerne på fjernbetjeningen.

## Skærm loop-through forbindelse med VGA kabler

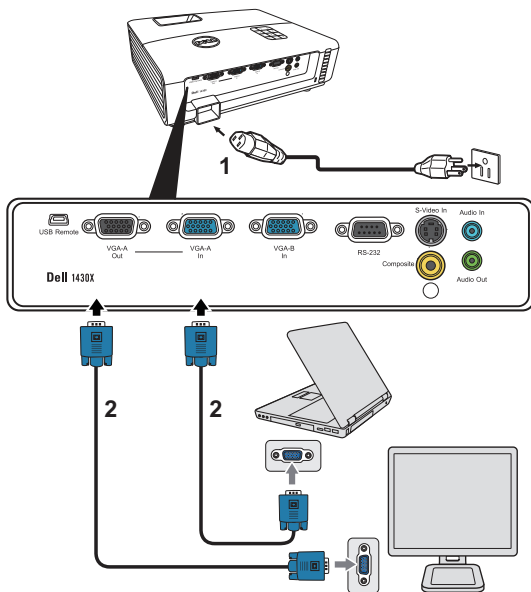

1	Netledning
2	VGA til VGA kabel



**BEMÆRK:** Der følger kun ét VGA kabel med projektoren. Et ekstra VGA kabel kan anskaffes via Dell webstedet på [www.dell.com](http://www.dell.com).

# Tilslutning til DVD-afspiller

## Tilslutning af dvd-afspiller med et S-videokabel

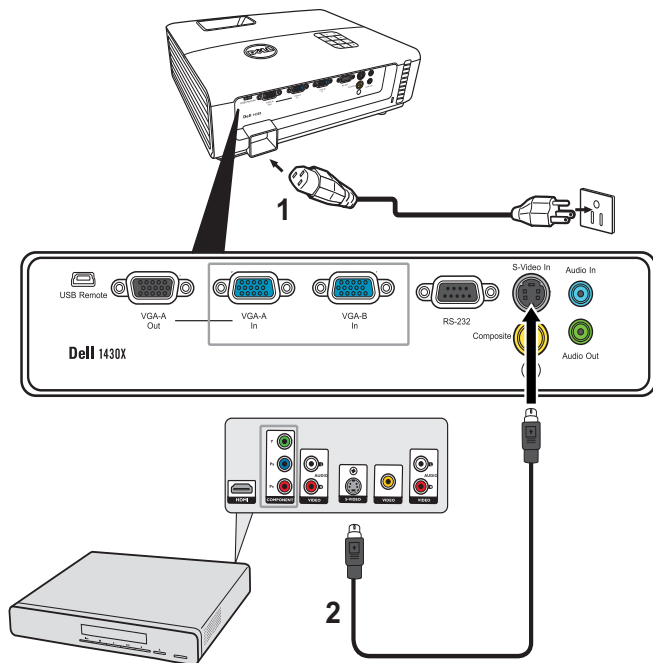

1	Netledning
2	S-videokabel



**BEMÆRK:** S-video kablet følger ikke med projektoren. Du kan købe S-video forlængerledningen (15 m/30 m) på Dell webstedet [www.dell.com](http://www.dell.com).

## Tilslutning af en dvd-afspiller med et komposit video-kabel

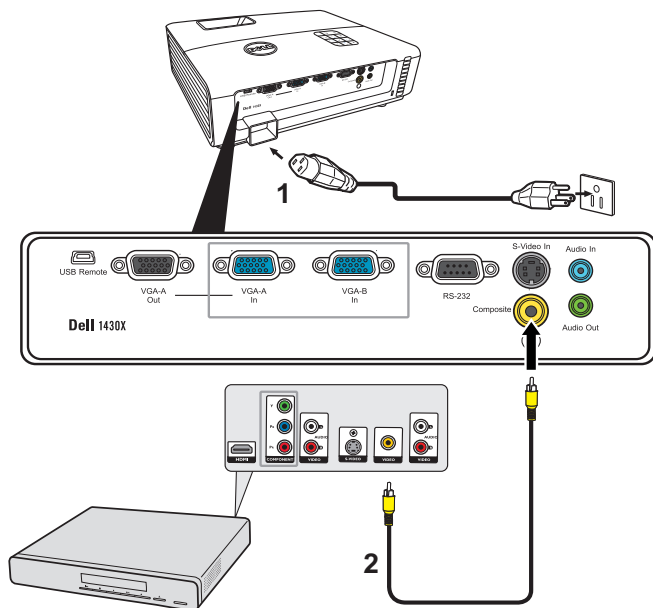

1	Netledning
2	Kompositvideokabel



**BEMÆRK:** Kompositvideokablet følger ikke med projektoren. Du kan købe kompositvideo forlængerledningen (15 m/30 m) på Dell webstedet [www.dell.com](http://www.dell.com).

## Tilslutning af en dvd-afspiller med et komponentvideokabel

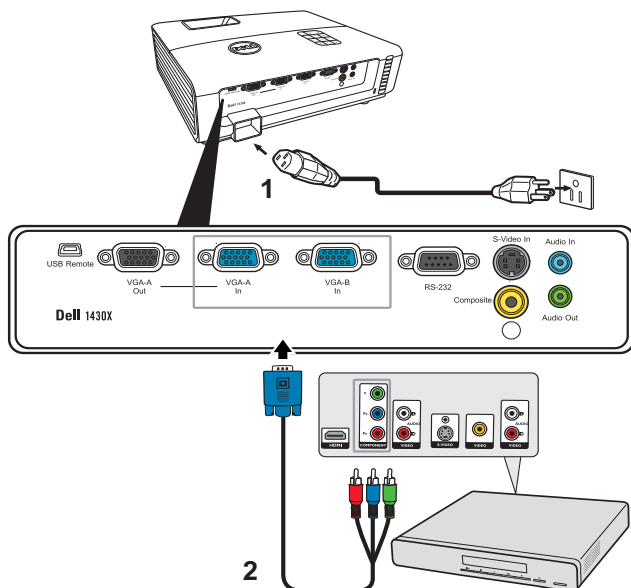

1	Netledning
2	VGA til komponentvideokabel



**BEMÆRK:** VGA til komponentvideokablet følger ikke med projektoren. Du kan købe VGA til komponentvideo forlængerledningen (15 m/30 m) på Dell webstedet [www.dell.com](http://www.dell.com).

# Brug af din projektor

## Tænd for din projektor

 **BEMÆRK:** Tænd for projektoren, inden du tænder for kilden (computer, dvd-afspiller osv.). **Power (Strøm)** knappen blinker blå, indtil der trykkes p den.

- 1 Fjern linsehætten.
- 2 Tilslut netledningen og de fornødne signalkabler. For flere oplysninger om tilslutning af projektoren, se "Tilslutning af projektoren" på side 9.
- 3 Tryk på **Power (Strøm)** knappen (se "Brug af kontrolpanelet" på side 20 for at lokalisere **Power (Strøm)** knappen).
- 4 Tænd for din kilde (computer, dvd-afspiller osv.).
- 5 Forbind kilden til projektoren med det korrekte kabel. Se "Tilslutning af projektoren" på side 9 angående, hvordan kilden forbindes til projektoren.
- 6 Som standard er projektorens input-kilde stillet på VGA-A. Ændr om nødvendigt projektorens input-kilde.
- 7 Hvis du har mange kilder tilsluttet til projektoren, s tryk p knappen **Source (Kilde)** p fjernbetjeningen eller kontrolpanelet for at vælge den ønskede kilde. Se "Brug af kontrolpanelet" på side 20 og "Brug af fjernbetjening" på side 22 for at lokalisere kilde knappen.

## Sådan slukker du for projektoren

 **FORSIGTIG:** Fjern stikket fra projektoren, når den er lukket helt ned som forklaret i den følgende procedure.

- 1 Tryk p knappen **Power (Strøm)** knappen.

 **BEMÆRK:** "**Press Power Button to Turn off Projector (Tryk p knappen for slukke for projektoren)**" meddelelsen ses p skærmen. Meddelelsen forsvinder efter 5 sekunder, eller du kan trykke p **Menu** for at fjerne den.

- 2 Tryk p **Power (Strøm)** knappen igen. Ventilatoren fortsætter med at køre i 60 sekunder.

3 Du kan slukke for projektoren hurtigt ved at trykke og holde på strømknappen i ét sekund, mens projektorens afkølingsventilator stadig kører.

**BEMÆRK:** Du bør vente 60 sekunder inden du tænder for projektoren igen, for at give tid til, at den interne temperatur stabiliseres.

4 Fjern strømkablet fra stikkontakten og projektoren.

## Justering af det projicerede billede

### Øgning af projektorhøjde

1 Hæv projektoren til den ønskede displayvinkel og tryk på hurtigudløserknappen.

2 Brug vippejusteringshjulet til at finindstille displayvinklen.

### Sænkning af projektorhøjde

1 Hold projektoren op, mens du trykker på hurtigudløserknappen, sænk derefter langsomt projektoren og brug vippejusteringshjulet til at finindstille displayvinklen.

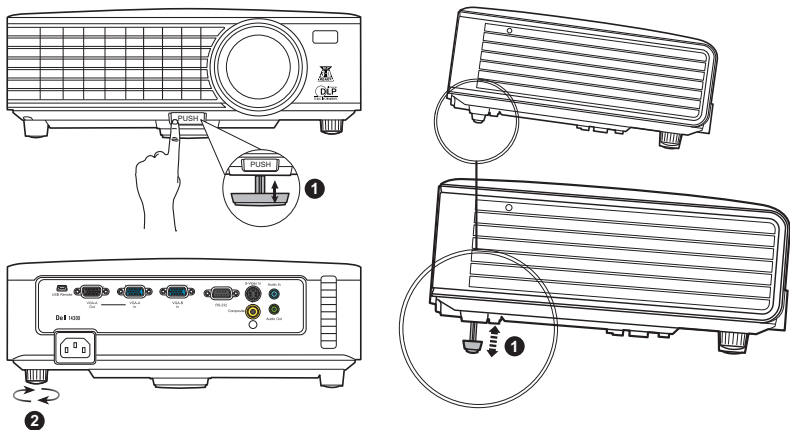

1	Forreste hælningsjusteringshjul (Vippevinkel: 0 til 6 grader)
2	Hælningsjusteringshjul



## Justering af projektor-zoom og fokus

**⚠ ADVARSEL:** For at undgå skade på projektoren, skal du kontrollere, at zoomlinsen og hævefoden er trukket helt ind, inden du flytter projektoren eller placerer projektoren i bæretasken.

- 1 Drej zoom-tappen til zoom ind og ud.
- 2 Drej fokusringen, indtil billedet er klart. Projektoren fokuserer på afstande mellem 1 m og 8 m.

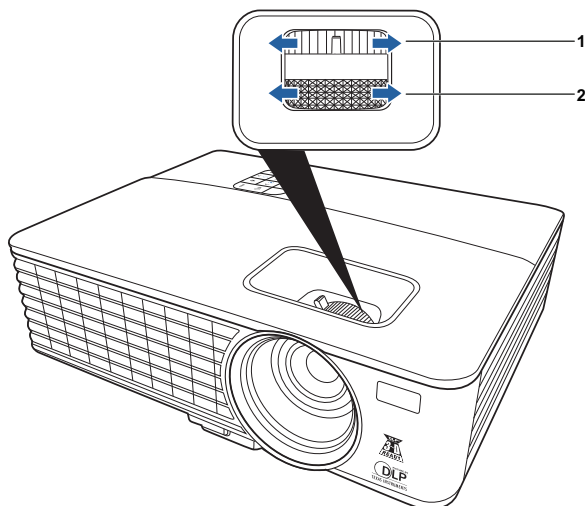

1	Zoom-tap
2	Fokusring

# Justering af projektionsbilledstørrelse

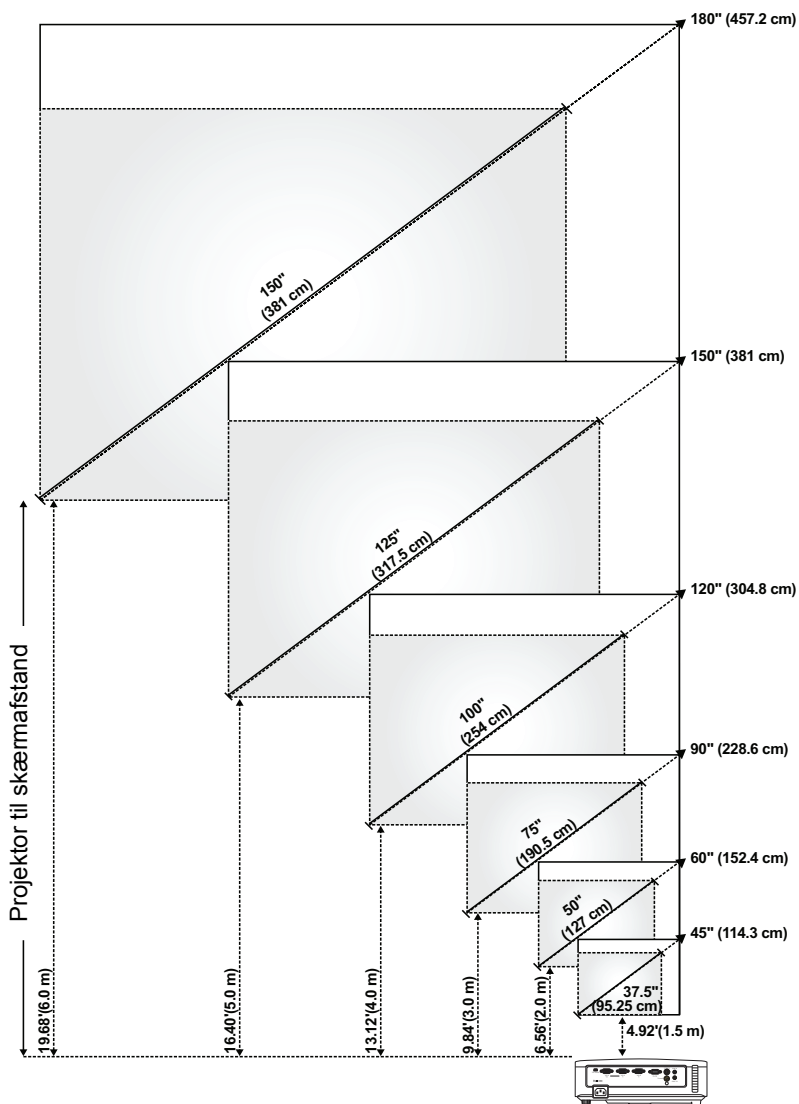





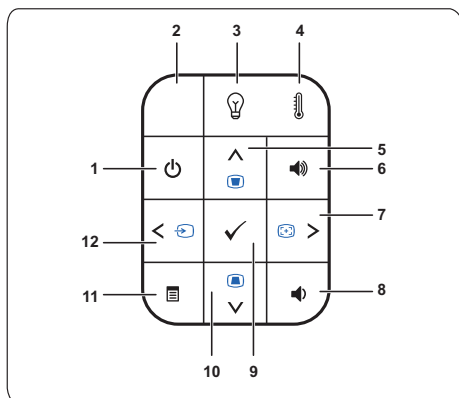



Skærm (Diagonal)	Maks.	45" (114,3 cm)	60" (152,4 cm)	90" (228,6 cm)	120" (304,8 cm)	150" (381 cm)	180" (457,2 cm)
	Min.	37,5" (95,25 cm)	50" (127 cm)	75" (190,5 cm)	100" (254 cm)	125" (317,5 cm)	150" (381 cm)
Skærmstørrelse	Maks.	36" X 27"	48" X 36"	72" X 54"	96" X 72"	120" X 90"	144" X 108"
	(BxH)	(91,44 cm X 68,58 cm)	(121,92 cm X 91,44 cm)	(182,88 cm X 137,16 cm)	(243,84 cm X 182,88 cm)	(304,8 cm X 228,6 cm)	(365,76 cm X 274,32 cm)
	Min.	30" X 22,5"	40" X 30"	60" X 45"	80" X 60"	100" X 75"	120" X 90"
	(BxH)	(76,2 cm X 57,15 cm)	(101,6 cm X 76,2 cm)	(152,4 cm X 114,3 cm)	(203,2 cm X 152,2 cm)	(254 cm X 190,5 cm)	(304,8 cm X 228,6 cm)
Hd	Maks.	29,7" (75,44 cm)	39,6" (100,58 cm)	59,4" (150,88 cm)	79" (201,17 cm)	99" (251,46 cm)	118,8" (301,75 cm)
	Min.	24,75" (62,87 cm)	33" (83,82 cm)	49,5" (125,73 cm)	66" (167,64 cm)	82,5" (209,55 cm)	99" (251,46 cm)
Afstand		4,92' (1,5 m)	6,56' (2,0 m)	9,84' (3,0 m)	13,12' (4,0 m)	16,40' (5,0 m)	19,68' (6,0 m)
* Denne graf er kun til referencebrug.							

## Brug af kontrolpanelet









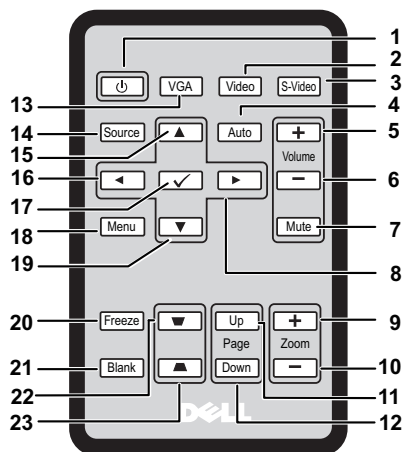







1	Strømforsyning	Tænder og slukker for projektoren. For yderligere information, se "Tænd for din projektor" på side 15 og "Sådan slukker du for projektoren" på side 15.
2	IR modtager	Ret fjernbetjeningen imod IR modtageren og tryk på en knap.
3	LAMPE-advarselslys	Hvis den gule indikator for LAMP (LAMPE) blinker, kan et af følgende problemer være opstået: <ul style="list-style-type: none"><li>• Lampen har nået afslutningen på sit brugbare liv</li><li>• Lampemodulet er ikke korrekt installeret</li><li>• Fejl ved lampedriver</li><li>• Fejl ved farvehjul</li></ul> For yderligere information, se "Fejlfinding på din projektor" på side 44 og "Styresignaler" på side 48.

4	TEMP-advarselslys	<p>Hvis den gule indikator for TEMP (TEMP) blinker, kan et af følgende problemer være opstået:</p> <ul style="list-style-type: none"> <li>• Projektorens interne temperatur er for høj</li> <li>• Fejl ved farvehjul</li> </ul> <p>For yderligere information, se "Fejlfinding på din projektor" på side 44 og "Styresignaler" på side 48.</p>
5	Op  / justering af keystone	<p>Tryk for at navigere gennem On-Screen Display (OSD) menuemnerne.</p> <p>Tryk for at justere forvrængningen forårsaget af vipning af projektoren (+40/-40 grader).</p>
6	Volumen op 	Tryk for at øge volumen.
7	Højre  / auto justering	<p>Tryk for at navigere igennem On-Screen Display (OSD) menuemnerne.</p> <p>Tryk for at synkronisere projektoren med indgangskilden.</p>
 <b>BEMÆRK: Auto Adjust (Autojustering)</b> virker ikke, hvis on-screen display (OSD) vises.		
8	Volumen ned 	Tryk for at sænke volumen.
9	Enter 	Tryk for at bekræfte det valgte emne.
10	Ned  / justering af keystone	<p>Tryk for at navigere igennem On-Screen Display (OSD) menuemnerne.</p> <p>Tryk for at justere forvrængningen forårsaget af vipning af projektoren (+40/-40 grader).</p>
11	Menu 	Tryk for at aktivere OSD. Brug retningsnøglerne og <b>Menu</b> (menuknappen) til at navigere igennem OSD.
12	Venstre  / kilde	<p>Tryk for at navigere igennem On-Screen Display (OSD) menuemnerne.</p> <p>Tryk for at skifte igennem Analog RGB, Composite, komponent (YPbPr via VGA) og S-videokilder, når flere kilder er tilsluttede til projektoren.</p>

## Brug af fjernbetjening



1	Strøm 	Slår projektoren til eller fra. For flere informationer, se "Tænd for din projektor" på side 15 og "Sådan slukker du for projektoren" på side 15.
2	Video	Tryk for at vælge composite videokilde.
3	S-video	Tryk for at vælge S-videokilde.
4	Autojusterings	Tryk for at synkronisere projektoren med indgangskilden. Autojustering virker ikke, hvis OSD vises.
5	Volumen op 	Tryk for at øge volumen.
6	Volumen ned 	Tryk for at sænke volumen.
7	Dæmpning	Tryk for at dæmpe eller dæmp ikke projektorens højttaler.
8	Højre 	Tryk for at navigere igennem On-Screen Display (OSD) menuemnerne.
9	Zoom +	Tryk for at forstørre billedet.
10	Zoom -	Tryk for at formindske billedet.

11	Side op 	Tryk for at flytte til foregående side.  <b>BEMÆRK:</b> Mini USB-B kablet skal være tilsluttet, hvis du ønsker at bruge side op funktionen.
12	Side ned 	Tryk for at flytte til næste side.  <b>BEMÆRK:</b> Mini USB-B kablet skal være tilsluttet, hvis du ønsker at bruge side ned funktionen.
13	VGA	Tryk for at vælge VGA kilden.
14	Kilde	Tryk for at skifte mellem Analog RGB, Composite, komponent (YPbPr, via VGA) og S-videokilder.
15	Op 	Tryk for at navigere igennem On-Screen displayet (OSD) menuemner.
16	Venstre 	Tryk for at navigere igennem On-Screen Display (OSD) menuemnerne.
17	Enter 	Tryk for at bekræfte valget.
18	Menu	Tryk for at aktivere OSD.
19	Ned 	Tryk for at navigere igennem On-Screen Display (OSD) menuemnerne.
20	Frys	Tryk for at stoppe skærbilledet.
21	Tom	Tryk for at skjule/visе billedet.
22	Justering af keystone 	Tryk for at justere forvrængningen forårsaget af vipning af projektoren (+40/-40 grader).
23	Justering af keystone 	Tryk for at justere forvrængningen forårsaget af vipning af projektoren (+40/-40 grader).

## Anbringelse af fjernbetjeningens batterier

 **BEMÆRK:** Tag batterierne ud af fjernbetjeningen, når denne ikke bruges.

1 Skub og hold låsearmen, mens du trækker batteriholderen ud.

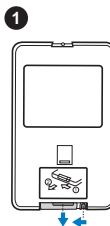

2 Kontrollér polaritet (+/-) mærket på batteriet.

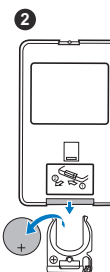

3 Indsæt batteriet og ret polariteten korrekt ind i henhold til mærket på batterirummet.

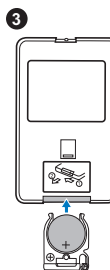

4 Skub batteriholderen tilbage.

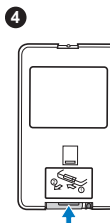





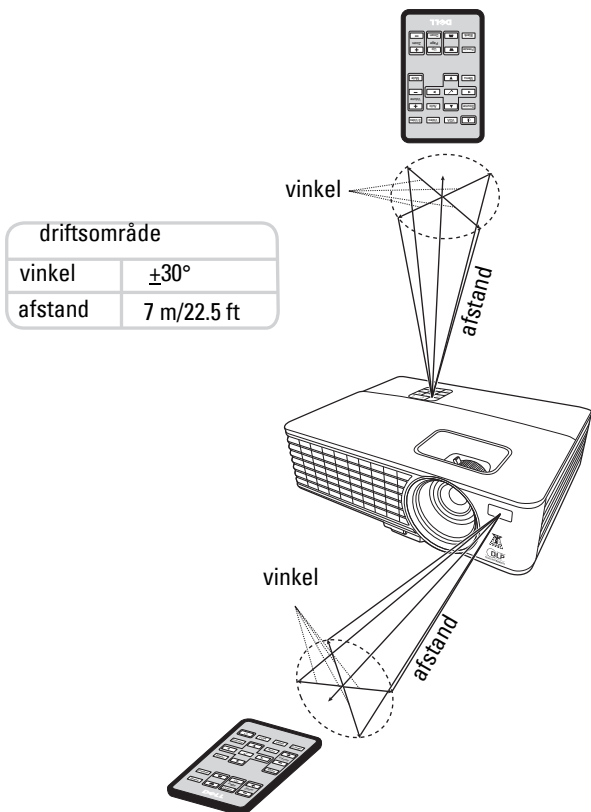





# Fjernbetjeningens operationsafstand



**BEMÆRK:** Den faktiske operationsafstand kan afvige let fra diagrammet. Svage batterier forhindrer fjernbetjeningen i at styre projektoren korrekt.

## Anvendelse af On-Screen Display

- Projektoren har en flersproget On-Screen Display (OSD) menu, som kan vises med eller uden indgangskilde.
- Du navigerer gennem fanbladene i hovedmenuen ved at trykke på  eller  knapperne på din projektors kontrolpanel eller fjernbetjening.
- Du vælger en undermenu ved at trykke på  knappen på din projektors kontrolpanel eller fjernbetjening.
- Du vælger en mulighed ved at trykke på  eller  knapperne på din projektors kontrolpanel eller fjernbetjening. Farven skifter til mørkeblå. Når et emne er valgt, skifter farven til mørkeblå.
- Brug  eller  knapperne på kontrolpanelet eller fjernbetjeningen til at justere indstillingerne.
- Du kommer tilbage til hovedmenuen ved at trykke på  knappen på kontrolpanelet eller fjernbetjeningen.
- Du forlader OSD ved at trykke på  knappen eller ved at trykke på menuknappen direkte på kontrolpanelet eller på fjernbetjeningen.

**BEMÆRK:** OSD struktur og indstilling er den samme for 1420X og 1430X modellerne.

### Input Source (Indgangskilde)

Du kan vælge din projektors indgangskilde ved hjælp af indgangskildemenuen.

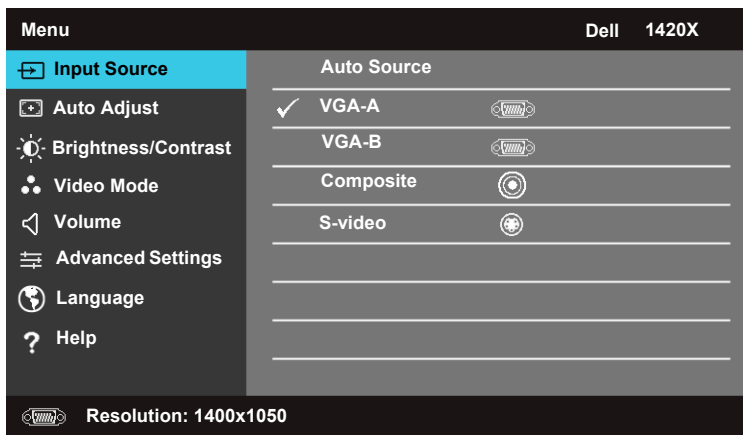

**AUTO SOURCE (AUTOKILDE)**—Vælg Off (standarden) til at låse det aktuelle indgangssignal. Hvis du trykker på **Kilde** knappen, når **Auto Source (Autokilde)** funktionen er indstillet til Off, kan du manuelt vælge indgangssignalet. Vælg **On**

til automatisk at spore de tilgængelige indgangssignaler. Hvis du trykker på Kilde knappen, når der er tændt for projektoren, finder den automatisk det næste tilgængelige indgangssignal.

**VGA-A**—Tryk på  for at spore VGA-A signal.

**VGA-B**—Tryk på  for at spore VGA-B signal.

**COMPOSITE**—Tryk på  for at spore composite videosignal.

**S-VIDEO**—Tryk på  for at spore S-videosignal.

## Auto Adjust (Auto justér)

Autojustering justerer automatisk projektorens frekvensog spring i pe funktionen.

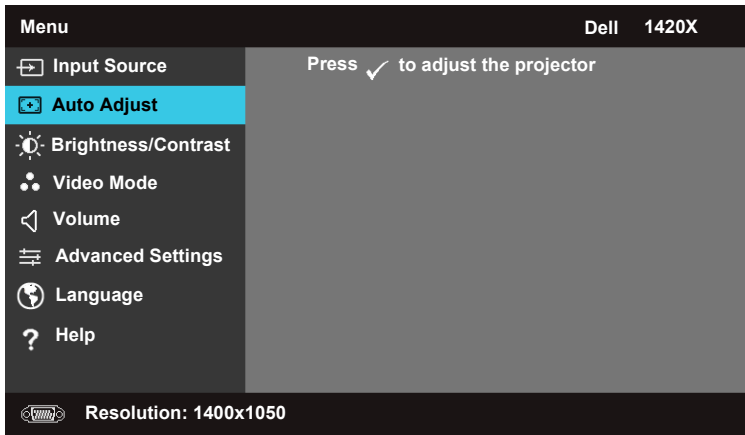

## Brightness/Contrast (Lysstyrke/kontrast)

Med Lysstyrke/kontrastmenuen kan du justere lysstyrke-/kontrastindstillingerne for din projektor.

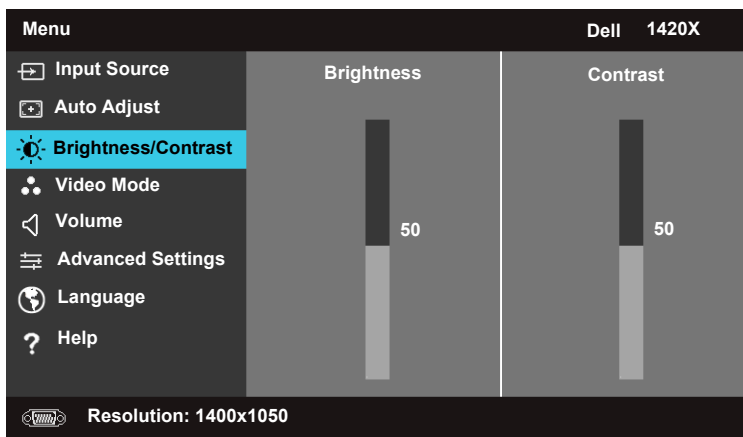

**BRIGHTNESS (LYSSTYRKE)**—Brug  og  til at justere billedets lysstyrke.

**CONTRAST (KONTRAST)**—Brug  og  til at justere displaykontrasten.

## Video Mode (Videostatus)

Med Videofunktionsmenuen kan du optimere displaybilledet: **Presentation** (Præsentation), **Bright** (Lys), **Movie** (Film), **sRGB** (giver mere nøjagtig farverrepræsentation) og **Custom** (Tilpasset) (indstiller dine foretrukne indstillinger).

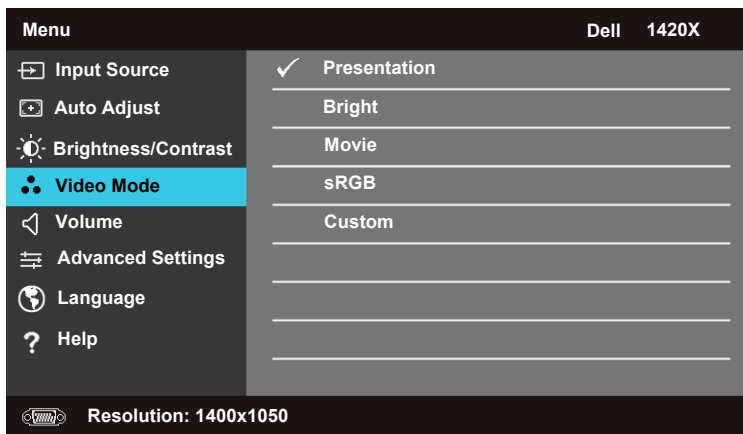

## Volume (Lydstyrke)

Med Volumenmenuen kan du justere volumenindstillingerne for din projektor.

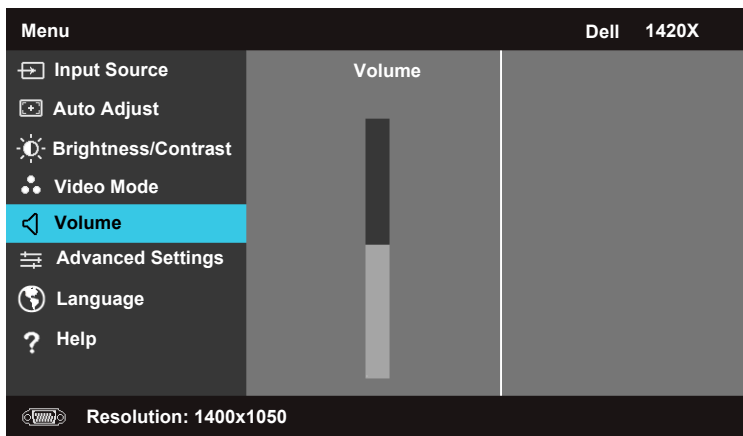

**VOLUME (LYDSTYRKE)**—Tryk på  for at øge volumen og  for at sænke volumen.

## Advanced Settings (Avancerede indstillinger)

Med menuen for Avancerede indstillinger kan du ændre indstillingerne for billed, display, projektor, menu, strømforsyning og informationer.

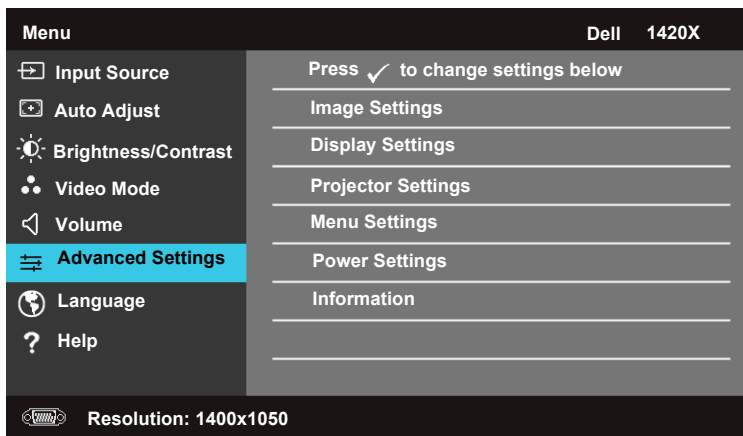

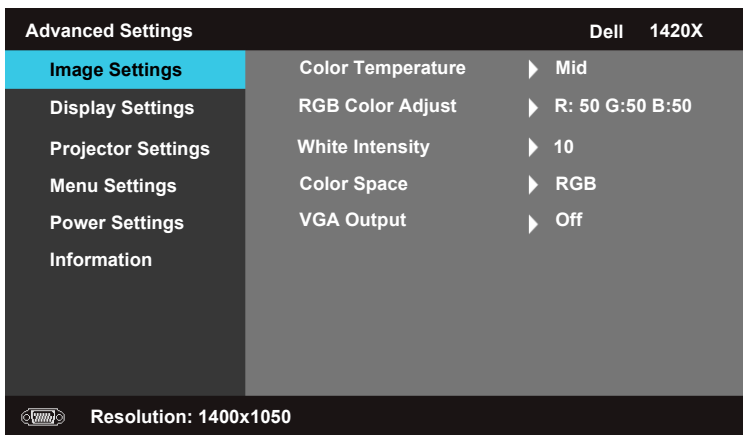

## Image Settings (Billedindstillinger) (I pc funktion)

Vælg og tryk på  for at aktivere billedindstillinger. Menuen for indstillinger af billeder giver følgende valgmuligheder:



**COLOR TEMPERATURE (FARVETEMPERATUR)**—Tillader dig at justere farvetemperaturen. Skærmen virker køligere ved højere farvetemperaturer og varmere ved lavere farvetemperaturer. Når du justerer værdierne i menuen **Justering af RGB farver** aktiveres den brugerdefinerede funktion. Værdierne gemmes i den brugerdefinerede funktion.

**RGB COLOR ADJUST (RGB FARVEJUSTERING)**—Tillader dig at justere farverne rød, grøn og blå manuelt.

**WHITE INTENSITY (HVID INTENSITET)**—Brug  og  til at justere displayets hvide intensitet.

**COLOR SPACE (FARVEMELLEMRUM)**—Tillader dig at vælge farvemellemrum, valgmulighederne er: RGB, YCbCr og YPbPr.

**VGA OUTPUT (VGA UDGANG)**—Vælg **On** eller **Off** for at aktivere eller deaktivere VGA udgangsfunktionen ved projektorens standbystatus. Standard er **Off**.



**BEMÆRK:** Hvis du justerer indstillingerne for **Color Temperature (Farvetemperatur)**, **RGB Color Adjust (RGB farvejustering)** og **White Intensity (Hvid intensitet)**, skifter projektoren automatisk til **Custom (Tilpasset)**.

## Image Settings (Billedindstillinger) (I videofunktion)



Vælg og tryk på  for at aktivere billedindstillinger. Menuen for indstillinger af billeder giver følgende valgmuligheder:



Advanced Settings		Dell 1420X
<b>Image Settings</b>	Color Temperature	▶ Mid
Display Settings	RGB Color Adjust	▶ R: 50 G:50 B:50
Projector Settings	Saturation	▶ 50
Menu Settings	Sharpness	▶ 16
Power Settings	Tint	▶ 50
Information	White Intensity	▶ 10
	Color Space	▶ YCbCr
	VGA Output	▶ Off



 Resolution: 720x480

**COLOR TEMPERATURE (FARVETEMPERATUR)**—Tillader dig at justere farvetemperaturen. Skærmen virker køligere ved højere farvetemperaturer og varmere ved lavere farvetemperaturer. Når du justerer værdierne i menuen **Justering af RGB farver** aktiveres Custom (Tilpasset) funktionen. Værdierne gemmes i Custom (Tilpasset) funktionen.

**RGB COLOR ADJUST (RGB FARVEJUSTERING)**—Tillader dig at justere farverne rød, grøn og blå manuelt.

**SATURATION (MÆTNING)**—Tillader dig at justere videokilden fra sort og hvid til fuldt mættede farver. Tryk på  for at nedsætte farvemængden i billedet og  for at øge farvemængden i billedet.

**SHARPNESS (SKARPHED)**—Tryk på  for at nedsætte skarpheden og  for at øge skarpheden.

**TINT (NUANCE)**—Tryk på  for at nedsætte mængden af grønt i billedet og  for at øge mængden af rødt i billedet (er kun tilgængeligt for NTSC).

**WHITE INTENSITY (HVID INTENSITET)**—Brug  og  til at justere displayets hvide intensitet.

**COLOR SPACE (FARVEMELLEMNUM)**—Tillader dig at vælge farvemellemrum, valgmulighederne er: RGB, YCbCr og YPbPr.

**VGA OUTPUT (VGA UD GANG)**—Vælg **On** eller **Off** for at aktivere eller deaktivere VGA udgangsfunktionen ved projektorens standbystatus. Standard er **Off**.

 **BEMÆRK:** Hvis du justerer indstillingerne for **Color Temperature (Farvetemperatur)**, **RGB Color Adjust (RGB farvejustering)**, **Saturation (Mætning)**, **Sharpness (Skarphed)**, **Tint (Nuance)** og **White Intensity (Hvid intensitet)**, skifter projektoren automatisk til **Custom (Tilpasset)**.

### **Image Settings (Billedindstillinger) (Ingen indgangskilde)**

Vælg og tryk på  for at aktivere billedindstillinger. Menuen for indstillinger af billeder giver følgende valgmuligheder:

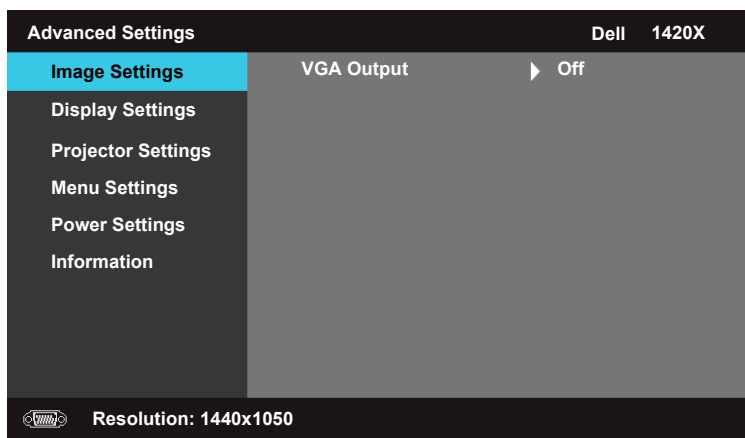

**VGA OUTPUT (VGA UD GANG)**—Vælg **On** eller **Off** for at aktivere eller deaktivere VGA udgangsfunktionen ved projektorens standbystatus. Standard er **Off**.



## Display Settings (Displayindstillinger) (I pc funktion)

Vælg og tryk på  for at aktivere Display indstillinger. Display indstillingsmenuen tilbyder følgende valgmuligheder:

Advanced Settings		Dell 1420X
Image Settings	Horizontal Position	▶ 50
<b>Display Settings</b>	Vertical Position	▶ 0
Projector Settings	Frequency	▶ 0
Menu Settings	Tracking	▶ 7
Power Settings	Aspect Ratio	▶ Original
Information	Zoom	▶ X1
	Zoom Navigation	▶ Press ✓

 Resolution: 1440x1050

**HORIZONTAL POSITION (HORIZONTAL POSITION)**—Tryk på  for at flytte billedet til venstre og  for at flytte billedet til højre.

**VERTICAL POSITION (VERTIKAL POSITION)**—Tryk på  for at flytte billedet ned og  for at flytte billedet op.

**FREQUENCY (FREKVENNS)**—Tillader dig at ændre frekvensen for displaydatauret til at matche frekvensen på din computers grafikkort. Hvis du ser en vertikal blinkende bølge, brug Frekvens knappen for grovjustering.

**TRACKING (SPORING)**—Synkroniser displaysignalet fase med grafikkortet. Hvis du oplever et ustabil eller blinkende billede, brug **Tracking (Sporing)** til at rette det. Dette er en finjustering.

**ASPECT RATIO (ASPEKTFORHOLD)**—Tillader dig at vælge aspektforholdet til at justere, hvordan billedet vises.

- Original — Vælg Original for at opretholde aspektforholdet for det projekterede billede i henhold til indgangskilden.
- 16:9 — Indgangskilden skalerer for at tilpasse skærmbredden til at projektere et 16:9 skærmbillede.
- 4:3 — Indgangskilden skalerer for at tilpasse skærmen og projektere et 4:3 billede.

**Zoom**—Tryk på  og  for at zoome ind på billedet.

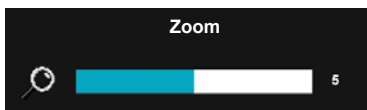

Justér billedskalaen ved at trykke på **Zoom+** eller **Zoom-** på din fjernbetjening.

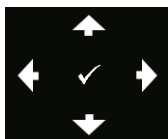

**ZOOM NAVIGATION (ZOOMNAVIGATION)**—Tryk på  for at aktivere Zoom Navigation (Zoomnavigation) menuen.

Brug     for at navigere projektionsskærmen.

### Display Settings (Displayindstillinger) (I videofunktion)

Vælg og tryk på  for at aktivere Display indstillinger. Display indstillingsmenuen tilbyder følgende valgmuligheder:

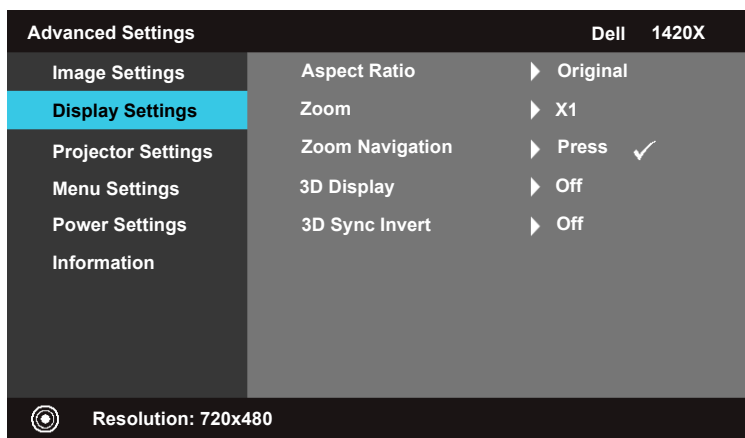

**ASPECT RATIO (ASPEKTFORHOLD)**—Tillader dig at vælge aspektforholdet til at justere, hvordan billedet vises.

- Original — Vælg Original for at opretholde aspektforholdet for det projekterede billede i henhold til indgangskilden.
- 16:9 — Indgangskilden skalerer for at tilpasse skærmbredden til at projektere et 16:9 skærbillede.
- 4:3 — Indgangskilden skalerer for at tilpasse skærmen og projektere et 4:3 billede.

**ZOOM**—Tryk på  og  for at zoome ind på billedet.

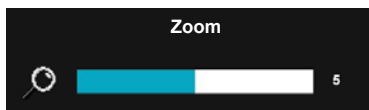

Justér billedskalaen ved at trykke på **Zoom+** eller **Zoom-** på din fjernbetjening.

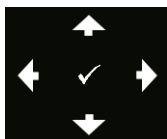

**ZOOM NAVIGATION (ZOOMNAVIGATION)**—Tryk på  for at aktivere Zoom Navigation (Zoomnavigation) menuen.

Brug     for at navigere projektionsskærmen.

**3D DISPLAY**—Vælg On for at starte 3D displayfunktionen (standard er Off).



#### **BEMÆRK:**

- 1 Når du ønsker at oprette en 3D oplevelse, vil du få brug for nogle få andre komponenter inklusive:
  - a. Computer/laptop med et 120 Hz signal udgangs quad-buffered grafikkort.
  - b. "Aktive" 3D glas med DLP link.
  - c. 3D indhold. Se "Note 4".
  - d. 3D afspiller. (Eksempel: Stereoskopisk afspiller...)
- 2 Aktivér 3D funktionen, hvis den tilfredsstillende en af betingelserne nedenfor:
  - a. Computer/laptop med et grafikkort, i stand til at udsende et 120 Hz signal via VGA kabel.
  - b. Indsæt en række 3D indhold via video og S-video.
- 3 "3D Display" valg vil kun blive aktiveret i menuen "Displayindstillinger af avancerede indstillinger, når detektoren sporer en af de ovenfor nævnte input.
- 4 3D support og opdateringshastighed er som angivet nedenfor:
  - a. VGA 1280 x 720 120 Hz, 1024 x 768 120 Hz, og 800 x 600 120 Hz
  - b. Composite/S-video 60 Hz
  - c. Komponent 480i
- 5 Det anbefalede VGA signal for laptop er enkel-funktionsudgang (dobbeltfunktion anbefales ikke).

**3D SYNC INVERT (3D SYNK. SPEJLVENDING)**—Hvis du ser et diskret eller overlappende billede, som er forsynet med DLP 3D goggles, kan det være nødvendigt, at du udfører 'Spejlvending' for at få det bedste match af venstre/højre billedsekvens for at få det korrekte billede. (For DLP 3D goggles)

## Projector Settings (Projektorindstillinger)

Vælg og tryk på  for at aktivere Projektor indstillinger. Projektor indstillingsmenuen tilbyder følgende valgmuligheder:

Advanced Settings		Dell 1420X
Image Settings	Auto Source	▶ Off
Display Settings	Projector Mode	▶ Front
<b>Projector Settings</b>	Speaker	▶ On
Menu Settings	Closed Caption	▶ Off
Power Settings	Startup Screen	▶ Dell
Information	High Altitude Mode	▶ Off
	Test Pattern	▶ Off
	Factory Reset	▶ Press ✓

 Resolution: 1440x1050

**AUTO SOURCE (AUTOKILDE)**—Vælg Off (standarden) til at låse det aktuelle indgangssignal. Hvis du trykker på kildeknappen, når **Auto kilde** funktionen er indstillet til Off, kan du manuelt vælge indgangssignalet. Vælg On til automatisk at spore de tilgængelige indgangssignaler. Hvis du trykker på **Kilde** knappen, når der er tændt for projektoren, finder den automatisk det næste tilgængelige indgangssignal.

**PROJECTOR MODE (PROJEKTORFUNKTION)**—Tillader dig at vælge projektorfunktion, afhængigt af hvordan projektoren er monteret.

- Foran — dette er standard valgmuligheden.
- Forreste tophøjde — projektoren drejer billede opad og ned for den vægmonterede vægprojektion.
- Bagved — projektoren vender billedet om, så du kan projektere bag fra en gennemsigtig skærm.
- Bagerste tophøjde — projektoren vender og drejer billede oppefra og ned. Du kan projektere fra bag ved en gennemsigtig skærm med en vægmonteret projektion.

**SPEAKER (HØJTALER)**—Vælg On for at aktivere højttaleren. Vælg Off for at deaktivere højttaleren.





**CLOSED CAPTION (LUKKET BILLEDEKST)**—Vælg On for at aktivere luk billedtekst og aktivere lukke billedtekstmenu. Vælg passende lukkede billedtekstvalgmuligheder: CC1, CC2, CC3 og CC4.

 **BEMÆRK:** Closed Caption (Lukket billedtekst) valgmuligheden findes kun for NTSC.

**STARTUP SCREEN (OPSTARTSSKÆRM)**—Standard er Dell logo som baggrund.

**HIGH ALTITUDE MODE (HØJ OMRÅDEFUNKTION)**—Vælg On når dit miljø er mellem 1500 m og 3000 m.

**TEST PATTERN 2 (TESTMØNSTER 2)**—Testmønster bruges til at teste fokus og opløsning.

Du kan aktivere eller deaktivere **Test Pattern 2 (Testmønster 2)**/**Test Pattern (Testmønster)** ved at vælge **Off**, **1** eller **2**. Du kan også fremkalde **Testmønster 1** ved at trykke og holde  og  knapperne på kontrolpanelet nede på samme tid i 2 sekunder. Du kan også fremkalde testmønster 2 ved at trykke og holde  og  knapperne på kontrolpanelet nede på samme tid i 2 sekunder.

Testmønster 1:

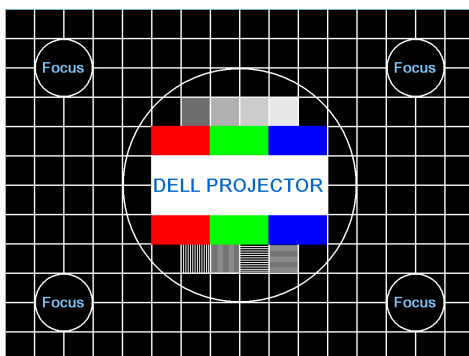

Testmønster 2:

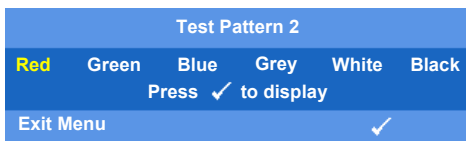

**FACTORY RESET (FABRIKSINDSTILLING)**—Vælg og tryk  for at nulstille alle indstillinger til deres fabriksstandarder, advarselsmeddelelsen nedenfor vises.

**Resetting to factory default**

Nulstil emner der inkluderer både computerkilde- og videokildeindstillinger.

## Menu Settings (Menuindstillinger)

Vælg og tryk på  for at aktivere menuindstillinger. Menuindstillingerne består af følgende valgmuligheder:

Advanced Settings		Dell 1420X
Image Settings	Menu Position	▶ Center
Display Settings	Menu Timeout	▶ 20 sec.
Projector Settings	Menu Transparency	▶ 0
<b>Menu Settings</b>	Menu Lock	▶ Off
Power Settings	Password	▶ Disable
Information	Change Password	▶ Press ✓

 Resolution: 1440x1050

**MENU POSITION (MENUPOSITION)**—Tillader dig at ændre positionen for OSD menuen på skærmen.

**MENU TIMEOUT (MENUTIMEOUT)**—Tillader dig at justere tidspunktet for en OSD timeout. Som standard forsvinder OSD efter 20 sekunder uden aktivitet.

**MENU TRANSPARENCY (MENUTRANSARENS)**—Vælg for at skifte gennemsigtighedsniveau for OSD baggrunden.

**MENU LOCK (MENULÅS)**—Vælg **On** for at aktivere menulåsen og skjule OSD menuen. Vælg **OFF** for at deaktivere menulåsen. Hvis du ønsker at afbryde menulåsefunktionen og få OSD til at forsvinde, tryk på **Menu** knappen på kontrolpanelet eller fjernbetjeningen i 15 sekunder, afbryd derefter funktionen.

**PASSWORD (ADGANGSKODE)**—Når Beskyt adgangskode er aktiveret, vil et Beskyt adgangskodeskærmbillede blive vist, der beder dig om at indtaste en adgangskode, når stikket er indsat i en stikkontakt, og strømmen til projektoren slås til for første gang. Som standard er denne funktion deaktiveret. Du kan aktivere denne funktion ved at vælge **Aktiveret**. Hvis adgangskoden tidligere er blevet indtastet, indtast først adgangskoden og vælg funktionen. Denne adgangskodes sikkerhedsfunktion vil blive aktiveret næste gang, du tænder for projektoren. Hvis du aktiverer denne funktion, vil du blive bedt om at indtaste adgangskoden for projektoren, efter du har tændt for projektoren.

**1** Anmodning om indtastning af adgangskode første gang:

- a Gå til Menu Settings (Menuindstillinger) menuen, tryk på  og vælg derefter Password (Adgangskode) for at aktivere adgangskodeindstillingen.

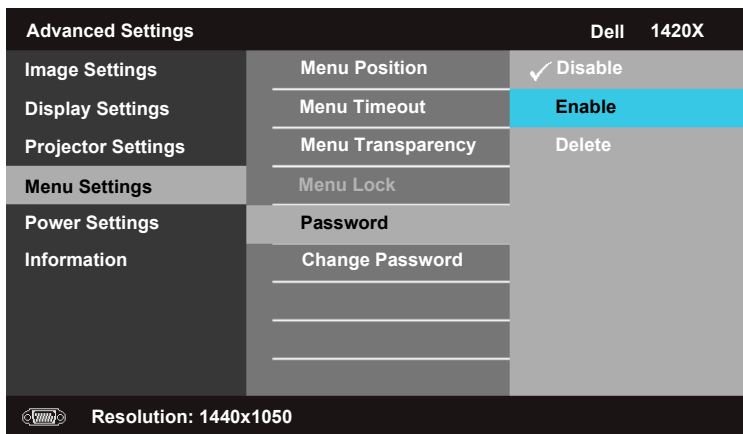

- b Ved aktivering af adgangskodefunktionen vil et skærbillede med tegn poppe op, indtast et 4-cifret nummer fra skærmen og tryk på .



- c Bekræft ved at indtaste adgangskoden igen.
- d Hvis verifikationen af adgangskoden er succesfuld, kan du fortsætte med at få adgang til projektorens funktioner og dens tilbehør.
- 2 Hvis du har indtastet en forkert adgangskode, får du endnu 2 chancer. Efter tre ugyldige forsøg slukkes projektoren automatisk.

 **BEMÆRK:** Hvis du glemmer din adgangskode, kontakt DELL™ eller kvalificeret servicepersonale.

3 Du deaktiverer adgangskoden ved at vælge **Disable (Deaktivér)**.

4 Du sletter adgangskoden ved at vælge **Delete (Slet)**

**CHANGE PASSWORD (ÆNDRE ADGANGSKODE)**—Indtast den originale adgangskode, indtast derefter den nye adgangskode og bekræft igen den nye adgangskode.

Please key in original password

Password (4 character code): X X X X

A	B	C	D	E	F	G	H	I	J
K	L	M	N	O	P	Q	R	S	T
U	V	W	X	Y	Z	0	1	2	3
4	5	6	7	8	9	←	Enter	Exit	

> < ✓ ⬆

PPID CN-0R3KXG-S0081-137-0004  Confirm

Please key in new password

Password (4 character code): X X X X

A	B	C	D	E	F	G	H	I	J
K	L	M	N	O	P	Q	R	S	T
U	V	W	X	Y	Z	0	1	2	3
4	5	6	7	8	9	←	Enter	Exit	

> < ✓ ⬆

PPID CN-0R3KXG-S0081-137-0004  Confirm

Please key in new password again

Password (4 character code): X X X X

A	B	C	D	E	F	G	H	I	J
K	L	M	N	O	P	Q	R	S	T
U	V	W	X	Y	Z	0	1	2	3
4	5	6	7	8	9	←	Enter	Exit	

> < ✓ ⬆

PPID CN-0R3KXG-S0081-137-0004  Confirm



## Power Settings (Strømstyrkeindstillinger)

Vælg og tryk på  for at aktivere strømstyrkeindstillinger. Menuen for indstillinger af strømstyrken består af følgende valgmuligheder:

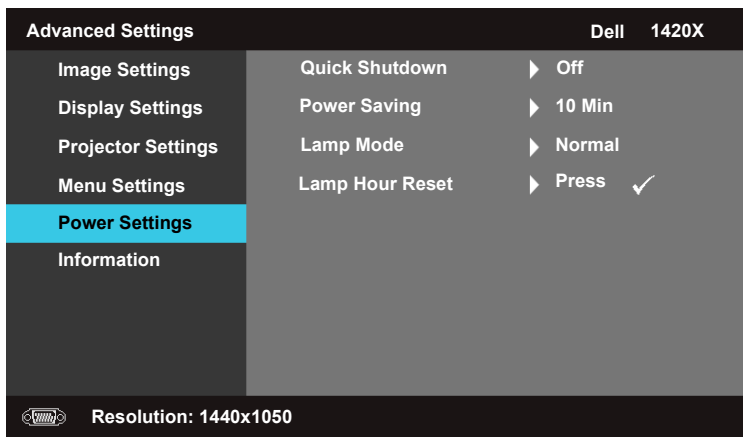

**QUICK SHUTDOWN (HURTIG NEDLUKNING)**—Vælg **On** for at slukke projektoren med et enkelt tryk på **Strøm** knappen. Med denne funktion kan der hurtigt slukkes for projektoren med en accelereret ventilatorhastighed. Der kan forventes lidt højere akustisk støj under hurtig nedlukning.



**BEMÆRK:** Før du igen tænder for projektoren, vent 60 sekunder, så den interne temperatur kan stabiliseres. Det vil tage længere tid at tænde for projektoren, hvis du omgående forsøger at tænde for den. Køleventilatoren vil køre ved fuld hastighed i ca. 30 sekunder for at stabilisere den interne temperatur.

**POWER SAVING (STRØMBESPARENDE)**—Vælg **Off** for at deaktivere Power Saving (Strømbesparende) funktionen. Som standard indstilles projektoren til strømbesparende funktion efter 10 minutter uden aktivitet. En advarselsmeddelelse vises på skærmen med en 60 sekunders nedtælling, før der skiftes til strømbesparende funktion. Tryk på en hvilken som helst tast under nedtællingsperioden vil stoppe den strømbesparende funktion.

Du kan også indstille en anden dødperiode for den strømbesparende funktion. Dødperioden er den tid, du ønsker, at projektoren skal vente uden et indgangssignal. Strømbesparelsen kan indstilles til 30, 60, 90 eller 120 minutter.

Hvis der ikke spores et indgangssignal under dødperioden, slukker projektorens lampe og går i strømbesparelsesfunktion. Hvis der spores et indgangssignal under dødperioden, tændes projektoren automatisk. Hvis der ikke spores et indgangssignal inden for to timer under strømbesparelsesfunktionen, skifter projektoren fra strømbesparelsesfunktionen til slukningsfunktion. Du tænder for projektoren ved at trykke på strømknappen.

**LAMP MODE (LAMPEFUNKTION)**—Tillader dig at vælge mellem Normal eller ECO funktionen.

Normal funktionen kører på fuldt strømniveau. ECO funktionen kører på et lavere strømniveau, som kan give lampen længere levetid, langsommere drift og dæmpe luminansydelsen på skærmen.

**LAMP HOUR RESET (NULSTILLING AF LAMPETID)**—Tryk på  og vælg Confirm (Bekræft) for at nulstille lampetiden.

## Information

Informationsmenuen viser de aktuelle projektorindstillinger.

Advanced Settings		Dell 1420X
Image Settings	Model Name	: 1420X
Display Settings	Operating Hour	: 2 hours
Projector Settings	PPID	: CN-0R3KXG-S0081-137-0004
Menu Settings		
Power Settings		
<b>Information</b>		
 Resolution: 1440x1050		

## Language (Sprog)

Tillader dig at indstille sproget for OSD. Tryk på  for at aktivere Sprog menuen.



## Help (Hjælp)

Hvis du støder på problemer med din projektor, kan du få adgang til hjælpemenuen for fejlfinding.

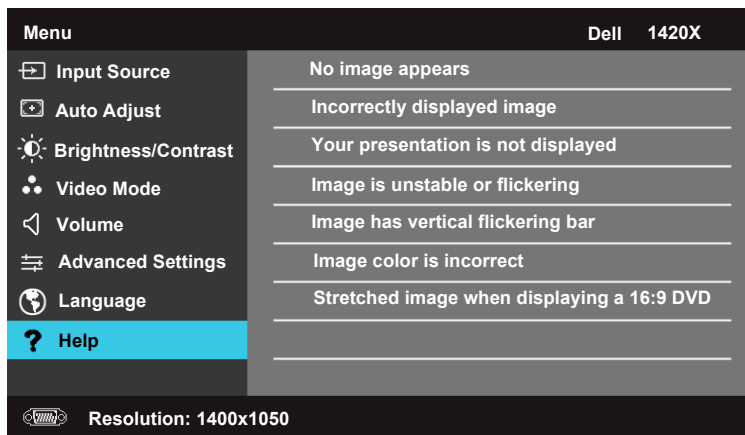

## Fejlfinding på din projektor



Hvis du oplever problemer med din projektor, så se i de følgende fejlfindingstips. Hvis problemet fortsætter, så kontakt Dell™. (Se Kontakt Dell™ påside 57).

### Problem

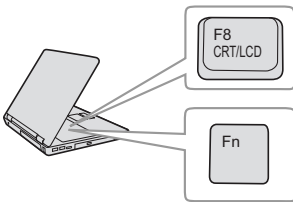
Der vises intet billede på skærmen







### Mulig løsning

- Kontroller, at linsehætten er fjernet, og at der er tændt for projektoren.
- Kontroller, at **Input Source (Input-kilde)** er korrekt indstillet i OSD menuen.
- Kontroller, at den eksterne grafikport er aktiveret. Hvis du bruger en Dell™ bærbar computer, så tryk på   (Fn+F8). For andre computere, se i den respektive dokumentation. Computerens output-signal er ikke i henhold til industristandarder. Hvis dette sker, skal du opgradere computerens videodriver. For Dell computer, se [support.dell.com](http://support.dell.com).
- Kontroller, at alle kabler er korrekt tilsluttet. Se "Tilslutning af projektoren" på side 9.
- Kontroller, at benene på stikkene ikke er bøjedede eller knækkede.
- Kontroller, at lampen er korrekt installeret (se "Udskiftning af lampe" på side 49).
- Brug **Test Pattern (Testmønster)** i menuen **Others (Andet)**. Kontroller, at farverne på testmønstret er korrekte.

Manglende input-kilde. Kan ikke skifte til bestemt input-kilde.

Kontrollér at den specielle input-kilde er indstillet til aktivering.

<b>Problem (fortsat)</b>	<b>Mulig løsning (fortsat)</b>
Delvist, rullende og forkert vist billede	<p><b>1</b> Tryk på <b>Auto adjust</b> [Automatisk justering] - knappen på fjernbetjeningen eller på kontrolpanelet.</p> <p><b>2</b> Hvis du bruger en Dell™ bærbar computer, så sæt opløsningen på computeren til XGA (1024 x 768):</p> <p><b>a</b> Højreklik på den ubrugte del af dit Microsoft® Windows® skrivebord, klik på <b>Properties (Egenskaber)</b>, og vælg derefter <b>Settings (Indstillinger)</b> fanen.</p> <p><b>b</b> Kontroller, at indstillingen er på 1024 x 768 pixel for den eksterne skærmport.</p> <p><b>c</b> Tryk på   (Fn+F8).</p> <p>Hvis du oplever problemer med at ændre opløsninger, eller hvis din skærm fryser, så genstart alt udstyr og projektoren.</p> <p>Hvis du ikke bruger en Dell™ bærbar computer, så se i computerens dokumentation. Computerens output-signal er måske ikke i henhold til industristandarder. Hvis dette sker, skal du opgradere computerens videodriver. For Dell computer, se <a href="http://support.dell.com">support.dell.com</a>.</p>
Skærmen viser ikke din præsentation	Hvis du bruger en bærbar computer, så tryk på   (Fn+F8).
Billedet er ustabilt eller flimrer	Juster sporing på undermenuen <b>OSD Display (Skærmvisning)</b> (kun i pc-funktion).
Billedet har en lodret flimrende bjælke	Juster frekvensen på undermenuen <b>OSD Display (Skærmvisning)</b> (kun i pc-funktion).
Billedfarven er forkert.	<ul style="list-style-type: none"> <li>• Hvis skærmen modtager de forkerte signalluddata fra grafikortet, skal du indstille signaltypen til <b>RGB</b> på <b>OSD skærm</b> fanen.</li> <li>• Brug <b>Test Pattern (Testmønster)</b> i menuen <b>Others (Andet)</b>. Kontroller, at farverne på testmønstret er korrekte.</li> </ul>
Billedet er ude af fokus	<p><b>1</b> Juster fokusringen på projektorlinsen.</p> <p><b>2</b> Kontroller, at projektionsskærmen er indenfor den angivne afstand fra projektoren ([1 m] til [12 m]).</p>

<b>Problem (fortsat)</b>	<b>Mulig løsning (fortsat)</b>
Billedet er trukket, når der vises en 16:9 DVD	Projektoren detekterer automatisk inputsignalets format. Det bevarer det projicerede billedes format i henhold til indgangssignalets format med en oprindelig indstilling.  Hvis billedet stadig er trukket, indstil størrelsesforholdet i OSD's Set Up (Opsætning) menu.
Billedet er spejlvendt	Vælg <b>Projector Settings (Projektorindstillinger)</b> fra OSD, og juster projektionsfunktionen.
Lampen er brændt ud eller har en blobbende lyd	Når lampen når slutningen af levetiden, kan den brænde ud og måske lave en blobbende lyd. Hvis det sker, tændes projektoren ikke. Hvis du vil udskifte lampen, skal du se "Udskiftning af lampe" på side 49.
<b>LAMP (LAMPE)</b> lyset er kraftigt gult	Hvis <b>LAMP (LAMPE)</b> lyset er kraftigt gult, skal lampen udskiftes.
<b>LAMP (LAMPE)</b> blinker gult	Hvis <b>LAMP (LAMPE)</b> lyset blinker gult, kan lampemodulets forbindelse være afbrudt. Tjek lampemodulet og kontroller, at det er korrekt monteret.  Hvis <b>LAMP (LAMPE)</b> lyser og <b>Power (Strøm)</b> blinker gult, har lampe-driveren fejlet, og projektoren lukker automatisk ned.  Hvis <b>LAMP (LAMPE)</b> og <b>TEMP (TEMPERATUR)</b> blinker gult, og <b>Power (Strøm)</b> lyser konstant blå, er der fejl ved farvehjulet, og projektoren lukker automatisk ned.  Ryd projiceringstilstanden ved holde <b>POWER (STRØM)</b> knappen nede i 10 sekunder.
<b>TEMP (TEMPERATUR)</b> lyser konstant orange	Projektoren er overophedet. Skærmen lukker automatisk ned. Tænd for skærmen igen, når projektoren er afkølet. Hvis problemet fortsætter, så kontakt Dell™.





<b>Problem (fortsat)</b>	<b>Mulig løsning (fortsat)</b>
TEMP (TEMPERATUR) blinker gult	Så er der fejl ved en projektorventilator, og projektoren lukker automatisk ned. Prøv at slette projektorens beskyttelsesfunktion ved at trykke på og holde <b>STRØM</b> knappen inde i 15 sekunder. Vent 5 minutter og tænd så igen. Hvis problemet fortsætter, kontakt Dell™.
OSD (skærmmenuent) kommer ikke frem på skærmen	Forsøg at trykke på knappen Menu på panelet i 15 sekunder for at oplåse OSD. Kontroller <b>Menu Lock (Menu-lås)</b> aktiveret side 38.
Fjernbetjeningen fungerer ikke jævnt eller fungerer kun inden for et begrænset område	Batteriet kan være lavt. Hvis det er, udskift det med det samme eller en tilsvarende type, som anbefales af batteriproducenten.

# Styresignaler

Projektorstatus	Beskrivelse	Kontrolknapper		Indikator	
		Strømforsyning	Menu	TEMP [TEMPERATUR] (Gul)	LAMP (Gul)
Standby-funktion	Projektør i standby-funktion. Klar til at blive tændt.	BLÅ Blinker	SLUKKET	SLUKKET	SLUKKET
Opvarmningsfunktion	Det taget en kort tid for projektoren at varme op og tændes.	BLÅ	BLÅ	SLUKKET	SLUKKET
Lampe tændt	Projektør i Normal-funktion, klar til at vise et billede. <b>⚠ BEMÆRK:</b> OSD-menuen skal ikke bruges.	BLÅ	BLÅ	SLUKKET	SLUKKET
Afkølingsfunktion	Projektoren køler ned inden den slukker.	BLÅ	SLUKKET	SLUKKET	SLUKKET
Energisparefunktion	Energisparefunktionen er aktiveret. Projektoren går automatisk i standby-funktion hvis der ikke detekteres et inputsignal indenfor to timer.	GUL Blinker	SLUKKET	SLUKKET	SLUKKET
Afkøling inden energisparefunktion.	Projektoren bruger ca. 60 sekunder til at afkøle, inden den skifter til Energisparefunktion.	GUL	SLUKKET	SLUKKET	SLUKKET
Projektør overophedet	Luftventilationen er muligvis blokeret, eller den omgivende temperatur kan være over 35°C. Projektoren lukker automatisk ned. Du skal sikre dig, at ventilationsåbningerne ikke er blokerede og at den omgivende temperatur ligger indenfor området for apparatets funktion. Hvis problemet fortsætter, så kontakt Dell.	SLUKKET	SLUKKET	GUL	SLUKKET
Lampedriver overophedet	Lampedriveren er overophedet. Ventilationsåbningerne er muligvis blokerede. Projektoren lukker automatisk ned. Tænd for skærmen igen, når projektoren er afkølet. Hvis problemet fortsætter, så kontakt Dell.	GUL	SLUKKET	GUL	SLUKKET
Ventilator defekt.	En af ventilatorerne svigter. Projektoren lukker automatisk ned. Hvis problemet fortsætter, så kontakt Dell.	SLUKKET	SLUKKET	GUL Blinker	SLUKKET
Lampens driver defekt	Lampens driver svigter. Projektoren lukker automatisk ned. Træk ledningen ud af stikkontakten efter tre minutter, og tænd derefter for skærmen igen. Hvis problemet fortsætter, så kontakt Dell.	GUL Blinker	SLUKKET	SLUKKET	GUL Blinker
Tilslutningen til lampemodulet virkede ikke	Tilslutningen til lampemodulet kan være defekt. Kontrollér venligst lampemodulet og sikr, at det er korrekt installeret. Hvis problemet fortsætter, kontakt Dell.	SLUKKET	SLUKKET	SLUKKET	GUL Blinker
Farvehjulssvigt	Farvehjulet kan ikke starte. Projektoren svigter og den lukker automatisk ned. Træk ledningen ud af stikkontakten efter tre minutter, og tænd derefter for projektoren. Hvis problemet fortsætter, så kontakt Dell.	BLÅ	SLUKKET	GUL Blinker	GUL Blinker
Lampefej	Defekt lampe. Udskift lampen. Lampen er ved at være slidt op.	SLUKKET	SLUKKET	SLUKKET	GUL
OSD tændt	Når projektorens OSD er kaldt op og er synlig for brugere.	BLÅ	BLÅ	SLUKKET	SLUKKET



## Udskiftning af lampe

-  **ADVARSEL:** Inden du begynder nogle af procedurerne i dette afsnit, skal du følge Anvisninger omkring sikkerhed, som beskrevet på side 7.
-  **ADVARSEL:** Brug en original lampe og sørg for sikre og optimale arbejdsforhold for projektoren.
-  **ADVARSEL:** Lampen bliver meget varm, når den er i brug. Forsøg ikke at udskifte lampen, før projektoren er kølet af i mindst 30 minutter.
-  **ADVARSEL:** Rør ikke ved pæren eller lampeglasset på noget tidspunkt. Projektorlamper er meget skrøbelige og kan bryde, hvis de berøres. De spredte glasskår er skarpe og kan medføre personskade.
-  **ADVARSEL:** Hvis lampen bryder skal alle skår fjernes fra projektoren, og de skal bortskaffes eller genbruges, i overensstemmelse med den lokale eller indenlandske lovgivning. For yderligere oplysninger, se [www.dell.com/hg](http://www.dell.com/hg).

- 1 Sluk for projektoren, og træk stikket ud.
- 2 Lad projektoren køle af i mindst 30 minutter.
- 3 Løsn de to skruer, der holder lampedækslet fast, og fjern dækslet.
- 4 Løsn skruen som fastgør lampen.
- 5 Træk lampen op i dens metalhåndtag.

 **BEMÆRK:** Dell kan forlange, at lamper, der udskiftes under garantien, returneres til Dell™. Ellers kontakt dit lokale genbrugscenter for at få oplyst det nærmeste affaldsdepot.

- 6 Udskift med en ny lampe.
- 7 Spænd skruen som fastgør lampen.
- 8 Sæt lampedækslet på plads og spænd de to skruer.
- 9 Nulstil lampens brugstid ved at vælge "Confirm (Bekræft)" for Lamp Hour Reset (Nulstilling af lampetimer) i Power Settings (Strømindstillinger) (se "Power Settings (Strømstyrkeindstillinger)" på side 41). Når et nyt lampemodul monteres, nulstiller projektoren automatisk lampetimerne.

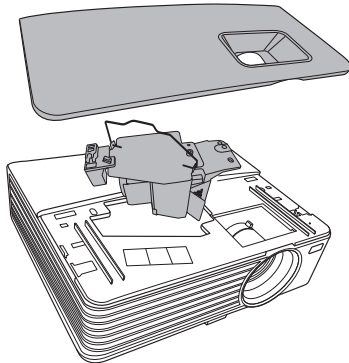



**ADVARSEL: Bortskaffelse af lamper (kun USA)**



**LAMPE(R) INDEN I DETTE PRODUKT INDEHOLDER KVIKSØLV OG SKAL GENBRUGES ELLER BORTSKAFFES I OVERENSSTEMMELSE MED LOKALE, STATSLEGE ELLER FØDERALE LOVE. FOR YDERLIGERE INFORMATION, SE [WWW.DELL.COM/HG](http://WWW.DELL.COM/HG) ELLER KONTAKT ELECTRONIC INDUSTRIES ALLIANCE PÅ [WWW.EIAE.ORG](http://WWW.EIAE.ORG). FOR SPECIFIK INFORMATION OM BORTSKAFFELSE AF LAMPE, SE [WWW.LAMPRECYCLE.ORG](http://WWW.LAMPRECYCLE.ORG).**

## Specifikationer

Lysventil	0,55" XGA S450 DMD, DarkChip3™
Lysstyrke	1420X: 2700 ANSI lumen (maks.) 1430X: 3200 ANSI lumen (maks.)
Kontrastforhold	2400:1 minimum (helt On/helt Off)
Ensartethed	85% typisk (japansk standard - JBMA)
Naturlig opløsning	1024 x 768 (XGA) 4:3 aspektforhold
Visbar farve	1,07 billion farver
Farvehjulshastighed	2X
Projektionslinser	F-Stop: F/ 2,54~2,73 Fokallængde, f=18,18~21,84 mm 1.2X manuelle zoomlinser Kasteforhold=1,64~1,97 bred og tele 110 % offset
Størrelse på projektionsskærm	38-180 inches (diagonalt)
Projektionsafstand	3,28~26,24 ft (1 m ~ 8 m)
Videokompatibilitet	Composite video / S-video: NTSC (M, 3,58, 4,43), PAL (B, D, G, H, I, M, N, 4,43), SECAM (B, D, G, K, K1, L, 4,25/4,4) Komponentvideo via VGA: 1080i/p, 720p, 576i/p, 480i/p
Strømforsyning	Universal AC90-264 50/60 Hz med PFC indgang

Strømforbrug	<p>1420X:  Normal funktion: 305W ± 10% @ 110Vac  Ecofunktion: 305W ± 10% @ 110Vac  Standbyfunktion: &lt;0,5W</p> <p>1430X:  Normal funktion: 368W ± 10% @ 110Vac  Ecofunktion: 305W ± 10% @ 110Vac  Standbyfunktion: &lt;0,5W</p>
Audio	1 højttalerx 2 watt RMS
Støjniveau	<p>1420X:  33 dB(A) normal funktion, 29 dB(A) øko funktion</p> <p>1430X:  36 dB(A) normal funktion, 32 dB(A) øko funktion</p>
Vægt	5,7 lbs (2,6 kg)
Dimensioner (b x h x d)	11,4 x 3,6 x 9,3 inches (290 x 90,82 x 238 mm)

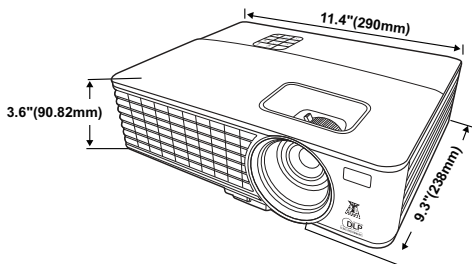

Miljømæssig	<p>Driftstemperatur: 0 °C - 35 °C (32 °F- 95 °F)  Fugtighed: 90 % maksimum</p> <p>Opbevaringstemperatur: -30 °C - 65 °C (-22 °F- 149 °F)  Fugtighed: 90 % maksimum</p> <p>Transporttemperatur: -20 °C to 60 °C (-4 °F to 140 °F)  Fugtighed: 90 % maksimum</p>
I/O konnektorer	<p>Strøm: En vekselstrømsstikkontakt (3-pins - C14 indgang)</p> <p>VGA indgang: To 15-pin D-underkonnektorer (blå), VGA-A &amp; VGA-B, for analog RGB/komponent indgangssignaler.</p>

## Lampe

VGA udgang: En 15-stift D-underkonnektor (sort) for VGA-A l kke igennem.

S-videoindgang: En standard 4-stift min-DIN S-videokonnektor for Y/C signal.

Composite video / S-video: En gul RCA jack for CVBS signal.

Analog audioindgang: En 3,5 mm stereo mini telefonjack (gr n).

Fastg r audioudgang: En 3,5 mm stereo mini telefonjack (bl ).

Mini USB (type B)  bning: En mini USB slave for fjernsupport.

RS232  bning: En 9-stift D-underkonnektor 1420X:

Osram 190W bruger udskiftelig lampe (op til 4.500 timer i normal funktion/ op til 6.000 timer i ecofunktion)

1430X:

Osram 240W bruger udskiftelig lampe (op til 3.000 timer i normal funktion/ op til 5.000 timer i ecofunktion)



**BEM RK:** Vurderingen af en projektorlampes levetid er udelukkende et m l for forringelse af lysstyrke. Den er ikke en specifikation for, hvorn r lampen vil holde op med at lyse. Lampeliv defineres som den tid, det tager for for over 50% af en lampepr vepopulation at have en nedgang i lysstyrken p  ca. 50% af det nominelle lys for den p g ldende lampe. Lampens nominelle levetid garanteres ikke p  nogen m de. En projektorlampes faktiske driftslevetid varierer i henhold til arbejdsbetingelser og brugsm nstre. Brug af en projektor under vanskelige forhold, hvilket f.eks. kan v re st vede omgivelser, h je temperaturer, mange timer om dagen og mange t nd og sluk, vil h jst sandsynligt medf re forkortet driftslevetid og lampefejl.

## Kompatibilitetsfunktioner (analog/digital)

Opløsning	Funktion	Opdaterings hastighed (Hz)	H-frekvens (kHz)	Ur (MHz)
720 x 400	720x400_70	70,087	31,469	28,3221
640 x 480	VGA_60	59,94	31,469	25,175
	VGA_72	72,809	37,861	31,5
	VGA_75	75	37,5	31,5
	VGA_85	85,008	43,269	36
800 x 600	SVGA_56	56,25	35,156	36
	SVGA_60	60,317	37,879	40
	SVGA_72	72,188	48,077	50
	SVGA_75	75	46,875	49,5
	SVGA_85	85,061	53,674	56,25
	SVGA_120* (Reducér slukning)	119,854	77,425	83
1024 x 768	XGA_60	60,004	48,363	65
	XGA_70	70,069	56,476	75
	XGA_75	75,029	60,023	78,75
	XGA_85	84,997	68,667	94,5
	XGA_120* (Reducér slukning)	119,989	97,551	115,5
1152 x 864	1152 x 864_75	75	67,5	108
1024 x 576		60	35,82	46,966
1024 x 600		64,995	41,467	51,419
1280 x 768	1280 x 768_60	59,87	47,776	79,5

1280 x 800	WXGA_60	59,81	49,702	83,5
	WXGA_75	74,934	62,795	106,5
	WXGA_85	84,88	71,554	122,5
	WXGA_120* (Reducér slukning)	119,909	101,563	146,25
1280 x 1024	SXGA_60	60,02	63,981	108
	SXGA_75	75,025	79,976	135
	SXGA_85	85,024	91,146	157,5
1280 x 960	1280 x 960_60	60	60	108
	1280 x 960_85	85,002	85,938	148,5
1366 x 768	1366 x 768_60	59,79	47,712	85,5
1440 x 900	WXGA+_60	59,887	55,935	106,5
1400 x 1050	SXGA+_60	59,978	65,317	121,75
1600 x 1200	UXGA	60	75	162
1680 x 1050	1680x1050_60	59,954	65,29	146,25
640 x 480@67Hz	MAC13	66,667	35	30,24
832 x 624@75Hz	MAC16	74,546	49,722	57,28
1024 x 768@75Hz	MAC19	74,93	60,241	80
1152 x 870@75Hz	MAC21	75,06	68,68	100

**BEMÆRK:** \* understøttet timing for 3D signal med rammesekvensformat.

### Kompatibilitetsfunktioner (YPbPr)

Opløsning	Funktion	Opdateringshastighed (Hz)	H-frekvens (kHz)	Ur (MHz)
720 x 480	480i	59,94	15,73	13,5
720 x 480	480p	59,94	31,47	27
720 x 576	576i	50	15,63	13,5
720 x 576	576p	50	31,25	27
1280 x 720	720/50p	50	37,5	74,25

1280 x 720	720/60p	60	45	74,25
1920 x 1080	1080/24P	24	27	74,25
1920 x 1080	1080/25P	25	28,13	74,25
1920 x 1080	1080/30P	30	33,75	74,25
1920 x 1080	1080/50i	50	28,13	74,25
1920 x 1080	1080/60i	60	33,75	74,25
1920 x 1080	1080/50P	50	56,25	148,5
1920 x 1080	1080/60P	60	67,5	148,5

### Kompatibilitetsfunktioner (Video/S-Video)

Videofunktion	fh (kHz)	fv (Hz)	fsc (MHz)
NTSC	15,73	60	3,58
PAL	15,63	50	4,43
SECAM	15,63	50	4,25 og 4,41
PAL-M	15,73	60	3,58
PAL-N	15,63	50	3,58
PAL-60	15,73	60	4,43
NTSC4.43	15,73	60	4,43



## Sådan kontakter du Dell

Kunder i USA skal ringe på 800-WWW-DELL (800-999-3355).



**BEMÆRK:** Hvis du ikke har en aktiv internetforbindelse, kan du finde kontaktoplysningerne på din kvittering, pakseddel, regning eller i Dells produktkatalog.

Dell™ har flere forskellige support- og servicemuligheder, både online og over telefonen. Tilgængeligheden varierer efter land og produkt, og nogle af servicemulighederne findes muligvis ikke i dit område. Hvis du vil kontakte Dell angående problemer omkring salg, teknisk support eller kundeservice:

- 1 Gå til [support.dell.com](http://support.dell.com).
- 2 Kontroller dit land eller område i rullemenuen **Vælget land/område** nederst på siden.
- 3 Klik på **Kontakt os** til venstre på siden.
- 4 Vælg det ønskede hyperlink for service eller support, baseret på dine behov.
- 5 Vælg, hvordan du vil kontakte Dell, efter hvad der passer bedst for dig.

## Tillæg: Ordliste

**ANSI Lumens** — En standard for måling af lysstyrke. Det beregnes ved at opdele et billede på en kvadratmeter ind i ni lige store firkanter, måle lux (eller lysstyrken)-aflæsningen i midten af hver firkant, og finde gennemsnittet af disse ni punkter.

**Aspect Ratio (Størrelsesforhold)** — Det mest populære billedformat er 4:3 (4 til 3). Tidlige tv- og computervideoformater er billedformatet 4:3, hvilket betyder, at bredden af billedet er  $\frac{4}{3}$  gange højden.

**Brightness (Lysstyrke)** — Lysmængden der udsendes fra en skærm eller en projektorskærm eller projektorenhed. Projektorens lysstyrke måles i ANSI lumens.

**Color Temperature (Farvetemperatur)** — Farvens udseende fra hvidt lys. Lave farvetemperaturer betyder varmere (mere gult/rødt) lys mens højere farvetemperatur betyder et mere koldt (mere blåt) lys. Standardenheden for farvetemperatur er Kelvin (K).

**Component Video (Komponentvideo)** — En metode til levering af kvalitetsvideo i et format, der består af luminans-signalet og to separate krominans-signaler, og som defineres som Y'Pb'Pr' for analogt komponent og som Y'Cb'Cr' for digitalt komponent. Komponentvideo findes på dvd-afspillere.

**Composite Video (Kompositvideo)** — Et videosignal, der kombinerer luminansen (lysstyrken), krominansen (farven), sprængningen (farvereferenen) og synkroniseringen (horisontal og vertikal synkronisering af signaler) til en signalbølgeform, der overføres på et enkelt ledningspar. Der findes tre typer formater, nemlig NTSC, PAL og SECAM.

**Compressed Resolution (Komprimeret opløsning)** — Hvis indgangsbilledet har en højere opløsning end den aktuelle opløsning på projektoren, skaleres billedet således, at det passer til den aktuelle opløsning på projektoren. Komprimeringen på et digitalt apparat er således, at noget af billedets indhold mistes.

**Contrast Ratio (Kontrastområde)** — Område for lyse og mørke værdier i et billede, eller forholdet mellem deres maksimum- og minimumværdier. Der er to metoder, der bruges af projekionsindustrien til måling af området:

1 *Full On/Off (Fuld Til/Fra)* — måler forholdet mellem lyseffekten på et helt hvidt billede (fuld Til) og lyseffekten på et helt sort billede (fuld Fra).

2 *ANSI* — måler et mønster på 16 skiftende sorte og hvide rektangler. Den gennemsnitlige lyseffekt fra de hvide rektangler divideres med den gennemsnitlige lyseffekt fra de sorte rektangler for at bestemme *ANSI*-kontrastområde.

*Full On/Off (Fuld Til/Fra)*-kontrast er altid et større nummer end *ANSI*-kontrast for samme projektor.

**dB** — decibel—En enhed, der bruges til at udtrykke den relative forskel i strøm eller intensitet, sædvanligvis mellem to akustiske eller elektriske signaler, svarende til ti gange den fælles logaritmestørrelse af de to niveauer.

**Diagonal Screen (Diagonalskærm)** — En metode til måling af størrelsen af en skærm eller et projiceret billede. Den måles fra et hjørne til det modsatte hjørne. En 9FT (274,32 cm) høj, 12FT (365,76 cm) bred skærm har en diagonal på 15FT (457,20 cm). Dette dokument går ud fra, at diagonaldimensionerne er for det traditionelle 4:3-område for et computerbillede, som eksemplet ovenfor.

**DLP®** — Digital Light Processing™ (Digital lysbehandling)—Refleksiv visningsteknologi, der er udviklet af Texas Instruments, og som bruger små, manipulerede spejle. Lys, der passerer gennem farvefilter, sendes til DLP-spejle, der arrangerer de RGB-farver i et billede, der projiceres på skærmen, også kendt som DMD.

**DMD** — Digital Micro- Mirror Device (Digital mikrospejlenhed)— Hver DMD består af tusind hældende, mikroskopiske aluminiumslegerede spejle, der er monteret på en skjult bøjle.

**Focal Length (Fokallængde)** — Distancen fra linseoverfladen til dens fokale punkt.

**Frequency (Frekvens)** — Omfanget af gentagelse i forløb pr. sekund for elektriske signaler. Måles i Hz (Hertz).

**Hz (Hertz)** — Enhed for frekvens.

**Keystone Correction (Trapezkorrektionssignal)** — Enhed der retter en billedskævhed (sædvanligvis en bred top/snæver bund-effekt) på et projiceret billede forårsaget af en forkert skærmvinkel.

**Maximum Distance (Maksimal afstand)** — Den afstand fra en skærm, som projektoren skal bruge til at vise et brugbart billede (lyst nok) i et helt mørkt rum.

**Maximum Image Size (Maksimal billedstørrelse)** — Det største billede en projektor kan vise i et mørkt rum. Denne størrelse er sædvanligvis begrænset af optikkens fokale rækkevidde.

**Minimum Distance (Minimumafstand)** — Den tætteste placering, hvormed en projektor kan fokusere et billede på en skærm.

**NTSC** — National Television Standards Committee (Nationa Tv-standard komite). En nordamerikansk standard for video og transmissioner, med et videoformat på 525 linjer ved 30 billeder per sekund.

**PAL** — Phase Alternating Line (Phasealternerende linje). En Europæisk standard for video og udsendelser, med et videoformat på 625 linjer ved 25 billeder per sekund.

**Reverse Image (Spejlvendt billede)** — Funktion, hvormed billedet kan spejlvendes vandret. Når det bruges i et normalt projektionsmiljø, bliver tekst, grafik m.v. vist bagvendt. Omvendt billede bruges til projektion vist bagfra.

**RGB** — Red, Green, Blue (Rød, Grøn, Blå)— Bruges typisk til at beskrive en skærm, der kræver separate signaler for hver af de tre farver.

**S-video** — En videotransmissionsstandard, der bruger et 4-bens mini-DIN-stik til at sende videoinformation på to signalkabler, der kaldes luminans (lysstyrke, Y) og krominans (farve, C). Der refereres også til S-video som Y/C.

**SECAM** — En fransk og international fjernsynstransmissionsstandard for video- og fjernsynstransmission, der er tæt relateret til PAL, men bruger en anden metode til at sende farvedata.

**SSID** — Service Set Identifiers — Et navn til identificering af den bestemte trådløse LAN, som en bruger ønsker at forbinde til.

**SVGA** — Super Video Graphics Array (Supervideografikrække)— 800 x 600 pixel-tælling.

**SXGA** — Super Extended Graphics Array (Superforlænget grafikrække)— 1280 x 1024 pixel-tælling.

**UXGA** — Ultra Extended Graphics Array (Ultraforlænget grafikrække)— 1600 x 1200 pixel-tælling.

**VGA** — Video Graphics Array (Videografikrække)—640 x 480 pixel-tælling.

**XGA** — Extended Video Graphics Array (Forlænget videografikrække)— 1024 x 768 pixel-tælling.

**Zoom Lens (Zoomlinse)** — Linse med variabel fokallængde, hvormed operatøren kan flytte visningen ind eller ud ved at gøre billedet mindre eller større.

**Zoom Lens Ratio (Zoomlinsestørrelsesforhold)** — Forholdet mellem det mindste og det største billede en linse kan projicere fra en fast afstand. For eksempel betyder et 1.4:1 zoomlinseforhold, at et 10 fods billede uden zoom ville være et 14 fods billede med fuld zoom.

# Indeks

## A

Audio udgangskonnektor 9

## C

Composite videokonnektor 9

## D

Dell  
kontakt 57

## F

Fejlfinding 44  
Kontakt Dell 44

Fjernbetjening 22

## H

Hovedenhed 7  
IR-modtager 7  
Kontrolpanel 7  
Linse 7  
Zoom-tap 7

Hurtig nedlukning 41

## J

Justering af det projicerede billede 16  
Indstilling af projektorhøjde 16

sænk projektoren  
Løftefod 16  
Løfteknop 16

Justering af projektor-zoom og fokus 17

Fokusring 17  
Zoom-tap 17

## K

Kontakt Dell 6, 46  
Kontrolpanel 20

## L

Ledningskonnektor 9

## M

Menutimeout 38  
Menutransparens 38  
Mini USB (type B) fjernkonnektor 9

## N

Nulstil, fabrik 37

## O

On-Screen Display 26  
Hovedmenu 26

## R

- Remote Control
  - IR receiver 20
- RS232 kontrolåbning 9

## S

- Sikkerhedsindstillinger 42
- Specifikationer
  - Audio 52
  - Dimensioner 52
  - Ensartethed 51
  - Farvehjulshastighed 51
  - I/O konnektorer 52
  - Kontrastforhold 51
  - Lysstyrke 51
  - Lysventil 51
  - Miljømæssig 52
  - Projektionsafstand 51
  - Projektionslinser 51
  - Støjniveau 52
  - Størrelse på projektionsskærm 51
  - Strømforbrug 52
  - Strømforsyning 51
  - Vægt 52
  - Videokompatibilitet 51
  - Visbar farve 51
- Strømbesparende 41
- support
  - kontakt Dell 57
- S-video konnektor 9

## T

- Tænd/Sluk for projektoren
  - Sluk for projektoren 15
  - Tænd for projektoren 15
- telefonnumre 57
- Tilslutning af projektoren
  - Kompositvideokabel 13
  - Netledning 10, 11, 12, 13, 14
  - S-videokabel 12
  - Til computer 10
  - Tilslutning af en computer med et RS232-kabel 12
  - Tilslutning med et komponentkabel 14
  - Tilslutning med et kompositkabel 13
  - Tilslutning med et S-videokabel 12
  - USB-til-USB-kabel 10
  - VGA-til-VGA kabel 10, 11
  - VGA-til-YPbPr kabel 14

## U

- Udskiftning af lampe 49

## V

- VGA-A indgang (D-under) konnektor 9
- VGA-A udgang (skærmløkke-gennem) 9
- VGA-B indgang (D-under) konnektor 9

